



Japanese Technology since 1912

Модель GS - Стандартизованные насосы торцевого всасывания

Справочник данных, 50 Гц





Japanese Technology since 1912

www.ebara-europe.com

УКАЗАТЕЛЬ

ТЕХНИЧЕСКИЕ ХАРАКТЕРИСТИКИ

Основные сферы применения	6
Общее описание и основные функции	7
Расшифровка типового обозначения	8
Паспортная табличка	9
Применимая модель	10

КОНСТРУКЦИЯ

Вид в разрезе (тип с механическим уплотнением)	11
Вид в разрезе (тип с сальниковым уплотнением)	12
Материалы конструкции	13
Доступность материалов	14

ТЕХНИЧЕСКИЕ ДАННЫЕ

Диаметр рабочего колеса	15
Номинальные размеры деталей	16
Выбор уплотнения вала	17

ГАБАРИТНЫЕ РАЗМЕРЫ

GS 2900 мин ⁻¹	18
GS 1450 мин ⁻¹	23
Насос со свободным концом вала	28

ТАБЛИЦА ДЛЯ ПОДБОРА

GS 2900 мин ⁻¹	31
GS 1450 мин ⁻¹	36

ХАРАКТЕРИСТИЧЕСКИЕ КРИВЫЕ

GS 2900 мин ⁻¹	41
GS 1450 мин ⁻¹	76

ЭЛЕКТРОТЕХНИЧЕСКИЕ ДАННЫЕ

GS 2900 мин ⁻¹	120
GS 1450 мин ⁻¹	124
Данные об уровнях шума	127
Таблица взаимозаменяемости	128

ОСНОВНЫЕ СФЕРЫ ПРИМЕНЕНИЯ

ПРОМЫШЛЕННОСТЬ	СТРОИТЕЛЬСТВО	ВОДОСНАБЖЕНИЕ
		
<ul style="list-style-type: none"> • Производство полупроводников Чистая вода • Пищевая промышленность Техническая вода (охлаждающая вода, оборотная вода, отфильтрованная вода) Безразборная мойка • Целлюлозно-бумажная промышленность Вода • Автомобильная промышленность Вода (без ила) • Сталелитейная промышленность Охлаждающая вода Охлаждающая вода с гликолем (30%) • Производство цветных металлов Охлаждающая вода Охлаждающая вода с гликолем (30%) • Мусоросжигательные установки Охлаждающая вода Деаэратор Конденсационная вода • Подача под давлением для промышленного применения 	<ul style="list-style-type: none"> • Подача под давлением для зданий • Система пожаротушения • Системы отопления и охлаждения • Система кондиционирования воздуха 	<ul style="list-style-type: none"> • Водоснабжение городов и населенных пунктов • Ирригация • Сельское хозяйство • Бассейны

ФУНКЦИИ ИЗДЕЛИЯ

ОБЩЕЕ ОПИСАНИЕ

- Насос GS представляет собой одноступенчатый горизонтальный центробежный насос
- Для удовлетворения различных потребностей рынка доступны модели GS от DN 32 до DN 200
- Максимальное рабочее давление насосов GS составляет 16 бар для всех размеров
- Насосы GS могут работать при температуре от -10 до +120° C
- Насосы GS доступны с механическим или сальниковым уплотнением
- Насосы GS доступны со свободным концом вала и в версии электронасоса. Во втором случае для всех электродвигателей мощностью от 0,75 кВт гарантирован класс эффективности IE3
- Соответствие Директивам ЕС
- Изделия сертифицированы для продажи в России, Казахстане и Беларуси



ОСНОВНЫЕ ФУНКЦИОНАЛЬНЫЕ ХАРАКТЕРИСТИКИ

- **Полный модельный ряд**
Очень широкий ассортимент изделий от DN 32 до DN 200, из которого можно выбрать насосы GS, подходящие для конкретных условий эксплуатации.
- **Энергосбережение**
Конструкция рабочего колеса и сдвоенное бронзовое кольцо для компенсации износа оптимизируют перемещение жидкости внутри корпуса насоса, который обладает одним из самых высоких показателей минимального КПД на рынке (MEI свыше 0,6 для всех моделей). Высокий класс эффективности электродвигателя IE3, начиная с мощности 0,75 кВт, в соответствии с положениями норм EuP 2005/32/Ес и ErP 2009/125/ЕС
Возможность установки систем с частотно-регулируемым приводом для достижения требуемых эксплуатационных показателей
- **Взаимозаменяемость**
Полная взаимозаменяемость с моделями конкурирующих производителей благодаря соответствию требованиям стандарта EN 733
- **Конфигурация**
Различные конфигурации материалов для широкого спектра условий применения
- **Более легкое и быстрое техническое обслуживание**
Конструкция Back pull-out, позволяющая выполнить ТО и ремонтные работы без снятия корпуса насоса с трубопровода. Подшипники с защитной шайбой, не требующие смазки
- **Версия с сальниковым уплотнением**
Доступна не только версия с механическими уплотнениями, но и версия с сальниковым уплотнением, которая отличается повышенной стойкостью к износу и позволяет контролировать состояние уплотнения всей насосной установки.

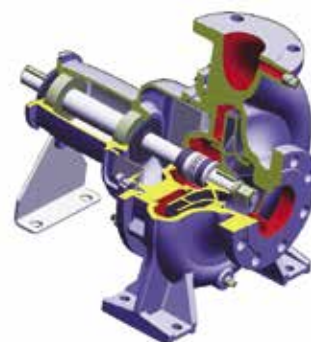

НАСОС	
Производительность	До 1300 м³/ч (50 Гц)
Значения напора	До 150 м (50 Гц)
Температура жидкости	От -10 до 120° C ⁽¹⁾
Макс. рабочее давление	До 16 бар (1,6 МПа)
Материалы	Литые детали: чугун
	Рабочее колесо: чугун, высокопрочный чугун, бронза
Уплотнение	Механическое уплотнение: карбид кремния/графит/этилен-пропиленовый каучук
	Сальниковое уплотнение: карбидкремниевое волокно
Стандарты	EN 733 / ISO 2858 — EN 12756 — EN 294
Мощность электродвигателя	от 0,75 до 355 кВт
Скорость вращения, об/мин	1450 или 2900 об/мин
Направление вращения	По ходу часовой стрелки при виде со стороны муфтового конца

⁽¹⁾ 0—80° C в случае сальникового уплотнения

РАСШИФРОВКА ТИПОВОГО ОБОЗНАЧЕНИЯ

GS 4 32 - 125 - XXX / B 1 / E 0,75

Мощность электродвигателя [кВт]
Пусто = насос без электродвигателя

Тип муфты

E = эластичная муфта
S = распорная муфта
Пусто = насос без электродвигателя

Тип уплотнения

1 = механическое уплотнение
3 = сальниковое уплотнение

Материал рабочего колеса

B = рабочее колесо из чугуна
M = рабочее колесо из высокопрочного чугуна
A = рабочее колесо из бронзы

Диаметр рабочего колеса**Номинальный диаметр рабочего колеса в миллиметрах ⁽¹⁾⁽²⁾**

125,1 | 160,1 | 200,1 | 125 | 160 | 200 | 250(L) | 315(L) | 400 | 500

Напорный патрубок, номинальный размер в миллиметрах

32 | 40 | 50 | 65 | 80 | 100 | 125 | 150 | 200

Количество полюсов

2 = 2 полюса
4 = 4 полюса
Пусто = насос без электродвигателя

Семейство насосов



⁽¹⁾ литера «L» после классификационного кода рабочего колеса указывает на различные конструкции подшипников. Например, модели GS80-315 и GS80-315L оснащены подшипниками разной конструкции и валами разного размера.

⁽²⁾ литера «.1» после классификационного кода рабочего колеса указывает на различные конструкции корпуса и рабочего колеса. Например, модели GS32-125 и GS32-125.1 оснащаются корпусами и рабочими колесами разной конструкции.

например, НАСОС БЕЗ
ЭЛЕКТРОДВИГАТЕЛЯ
GS 32-125-170/B1



например, НАСОС С
ЭЛЕКТРОДВИГАТЕЛЕМ
GS4 32-125-170/B1/E0,75

ПАСПОРТНАЯ ТАБЛИЧКА НАСОСА

EBARA PUMP	
ITEM No. ①	CAP. ③
SER. No. ②	HEAD ④
MODEL ⑤	KW min ⁻¹
⑥ % [--, -] ⑦	MEI ≥ 0.4 ⑧ DATE ⑨
 	

- ① Код изделия
- ② Серийный номер
- ③ Расход
- ④ Напор
- ⑤ Модель насоса
- ⑥ Диаметр рабочего колеса
- ⑦ КПД в рабочей точке
- ⑧ Индекс MEI
- ⑨ Год изготовления

ПАСПОРТНАЯ ТАБЛИЧКА ЭЛЕКТРОНАСОСА

EBARA PUMP	
ITEM No. ①	CAP. ③
SER. No. ②	HEAD ④
MODEL ⑤	⑥ KW ⑦ min ⁻¹
⑧ % [--, -] ⑨	MEI ≥ 0.4 ⑩ DATE ⑪
 	

- ① Код изделия
- ② Серийный номер
- ③ Расход
- ④ Напор
- ⑤ Модель электронасоса
- ⑥ Мощность электродвигателя
- ⑦ Скорость вращения, об/мин
- ⑧ Заводской номер
- ⑨ КПД в рабочей точке
- ⑩ Индекс MEI
- ⑪ Год изготовления

Электротехнические данные об электронасосе см. на паспортной страничке электродвигателя.

ПРИМЕНИМАЯ МОДЕЛЬ

Модель	Вал №	50 Гц		Примечания
		2900 мин ⁻¹ (2 полюса)	1450 мин ⁻¹ (4 полюса)	
GS32-125.1	230	•	•	различная гидравлическая конструкция у каждой модели
GS32-125	230	•	•	
GS32-160.1	230	•	•	различная гидравлическая конструкция у каждой модели
GS32-160	230	•	•	
GS32-200.1	230	•	•	различная гидравлическая конструкция у каждой модели
GS32-200	230	•	•	
GS32-250	230	•	•	
GS40-125	230	•	•	
GS40-160	230	•	•	
GS40-200	230	•	•	
GS40-250	230	•	•	
GS40-315	240	•	•	
GS50-125	230	•	•	
GS50-160	230	•	•	
GS50-200	230	•	•	
GS50-250	230	•	•	
GS50-315	240	•	•	
GS65-125	230	•	•	
GS65-160	230	•	•	
GS65-200	230	•	•	
GS65-250	240	•	•	
GS65-315	240	•	•	
GS80-160	230	•	•	
GS80-200	240	•	•	
GS80-250	240	•	•	
GS80-315	240	—	•	одинаковая гидравлическая конструкция и различные номер вала / подшипники у каждой модели
GS80-315L	250	•	—	
GS80-400	250	—	•	
GS100-160	240	•	•	
GS100-200	240	•	•	
GS100-250	240	•	•	
GS100-315	240	—	•	одинаковая гидравлическая конструкция и различные номер вала / подшипники у каждой модели
GS100-315L	250	•	—	
GS100-400	250	—	•	
GS125-200	240	•	•	
GS125-250	240	—	•	различные номера вала / подшипники у каждой модели
GS125-250L	250	•	—	
GS125-315	250	•	•	
GS125-400	250	—	•	
GS125-500	260	—	•	
GS150-200	240	•	•	
GS150-250	250	•	•	
GS150-315	250	—	•	
GS150-400	250	—	•	
GS150-500	270	—	•	
GS200-400	270	—	•	
GS200-500	280	—	•	

ВИД В РАЗРЕЗЕ ТИП С МЕХАНИЧЕСКИМ УПЛОТНЕНИЕМ

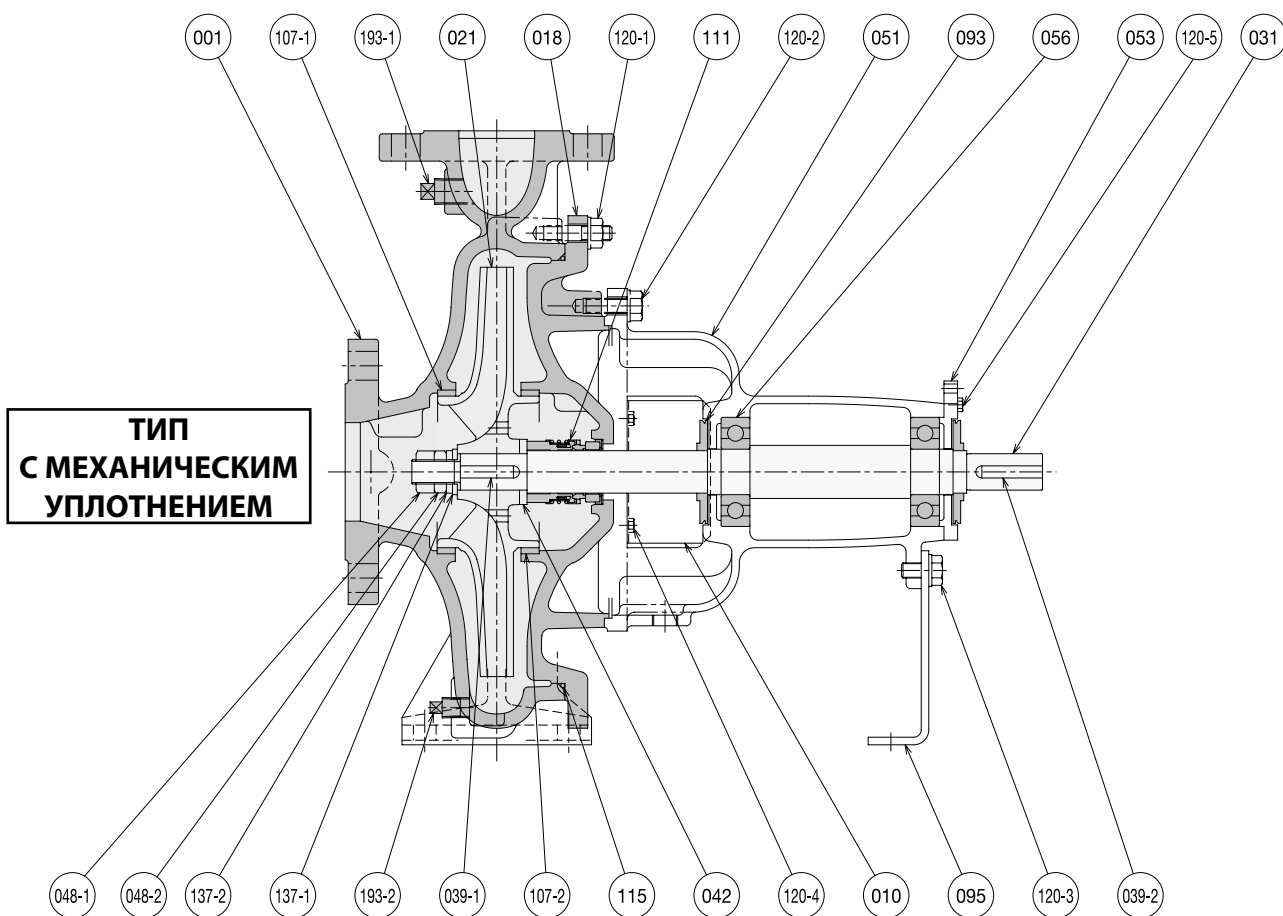

№	Наименование детали	Кол-во	№	Наименование детали	Кол-во
001	Корпус	1	095	Крепление	1
010	Защитный элемент	2	107-1	Кольцо для защиты рабочего колеса от износа	1
018	Крышка корпуса	1	107-2	Кольцо для защиты рабочего колеса от износа	1
021	Рабочее колесо	1	111	Механическое уплотнение	1
031	Вал	1	115	Уплотнительное кольцо	1
039-1	Шпонка	1	120-1	Болт	-
039-2	Шпонка	1	120-2	Болт	6
042	Проставка	1	120-3	Болт	1
048-1	Гайка рабочего колеса (А)	1	120-4	Болт	4
048-2	Гайка рабочего колеса (В)	1	120-5	Болт	4
051	Корпус подшипника	1	137-1	Плоская шайба	1
053	Крышка подшипника	1	137-2	Пружинная конtringящая шайба	1
056	Шарикоподшипник	2	193-1	Заглушка	1
093	Отражатель	2	193-2	Заглушка	1

ДАнные ВИДА В РАЗРЕЗЕ ТИП С САЛЬНИКОВЫМ УПЛОТНЕНИЕМ

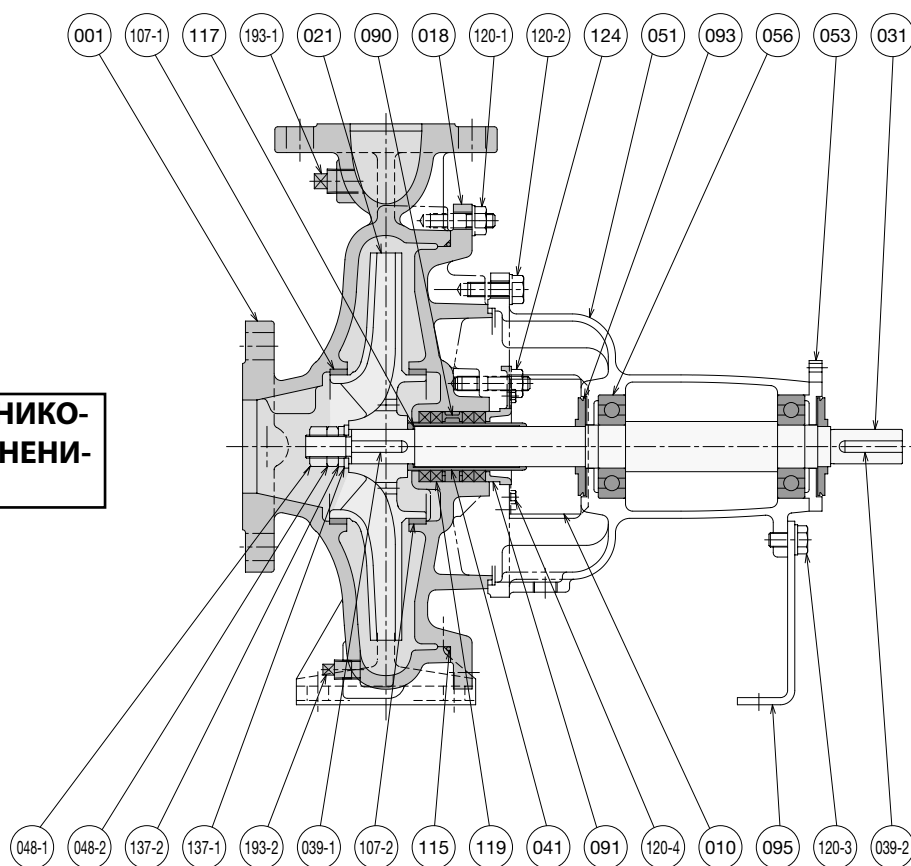

ТИП С САЛЬНИКОВЫМ УПЛОТНЕНИЕМ

№	Наименование детали	Кол-во	№	Наименование детали	Кол-во
001	Корпус	1	095	Крепление	1
010	Защитный элемент	2	107-1	Кольцо для защиты рабочего колеса от износа	1
018	Крышка корпуса	1	107-2	Кольцо для защиты рабочего колеса от износа	1
021	Рабочее колесо	1	115	Уплотнительное кольцо	1
031	Вал	1	117	Прокладка	1
039-1	Шпонка	1	119	Сальниковое уплотнение	4
039-2	Шпонка	1	120-1	Болт	-
041	Втулка вала	1	120-2	Болт	6
048-1	Гайка рабочего колеса (А)	1	120-3	Болт	1
048-2	Гайка рабочего колеса (В)	1	120-4	Болт	4
051	Корпус подшипника	1	120-5	Болт	4
053	Крышка подшипника	1	124	Болт втулки сальника	2
056	Шарикоподшипник	2	137-1	Плоская шайба	1
090	Фонарное кольцо	1	137-2	Пружинная конtringящая шайба	1
091	Сальник	1	193-1	Заглушка	1
093	Отражатель	2	193-2	Заглушка	1

МАТЕРИАЛЫ КОНСТРУКЦИИ ТИП С МЕХАНИЧЕСКИМ УПЛОТНЕНИЕМ

№	Наименование детали	Материалы	Эквивалент по ISO или EN
001	Корпус	Чугун	EN-GJL-250(EN-JL1040)
010	Защитный элемент	Углеродистая сталь	DC01(1.0330)
018	Крышка корпуса	Чугун	EN-GJL-250(EN-JL1040)
021	Рабочее колесо	Чугун	EN-GJL-200(EN-JL1030)
		Высокопрочный чугун ⁽¹⁾	EN-GJS-400-15(5.3106)
		Бронза	CuSn5Zn5Pb5(CC491K)
031	Вал	Хромистая сталь	X17CrNi16-2(1.4057)
039-1	Шпонка	Сталь с 12% содержанием хрома	X30Cr13(1.4028)
039-2	Шпонка	Углеродистая сталь	C50(1.0540)
042	Проставка	Нержавеющая сталь 304	X5CrNi18-10(1.4301)
048-1	Гайка рабочего колеса (A)	Нержавеющая сталь 304	X5CrNi18-10(1.4301)
048-2	Гайка рабочего колеса (B)	Нержавеющая сталь 304	X5CrNi18-10(1.4301)
051	Корпус подшипника	Чугун	EN-GJL-150(EN-JL1020)
053	Крышка подшипника	Чугун	EN-GJL-150(EN-JL1020)
056	Шарикоподшипник	Сталь	---
093	Отражатель	Этилен-пропиленовый каучук	---
095	Крепление	Углеродистая сталь	---
107-1	Кольцо для защиты рабочего колеса от износа	Бронза	CuSn5Zn5Pb5(CC491K)
107-2	Кольцо для защиты рабочего колеса от износа	Бронза	CuSn5Zn5Pb5(CC491K)
111	Механическое уплотнение	карбид кремния/графит/этилен-пропиленовый каучук	---
115	Уплотнительное кольцо	Этилен-пропиленовый каучук	---
120-1/5	Болты	Углеродистая сталь	---
137-1	Плоская шайба	Нержавеющая сталь 304	X5CrNi18-10(1.4301)
137-2	Пружинная конtringящая шайба	Нержавеющая сталь 304	X5CrNi18-10(1.4301)
193-1	Заглушка	Углеродистая сталь	---
193-2	Заглушка	Углеродистая сталь	---

⁽¹⁾ Для моделей насосов GS100-400, 125-400, 125-500, 150-400, 150-500, 200-400 и 200-500 рабочие колеса изготавливаются из высокопрочного чугуна

МАТЕРИАЛЫ КОНСТРУКЦИИ ТИП С САЛЬНИКОВЫМ УПЛОТНЕНИЕМ ⁽¹⁾

№	Наименование детали	Материалы	Эквивалент по ISO или EN
018	КРЫШКА КОРПУСА (цилиндрическая)	Чугун	EN-GJL-250(EN-JL1040)
041	ВТУЛКА ВАЛА	Нержавеющая сталь 304	X5CrNi18-10(1.4301)
090	ФОНАРНОЕ КОЛЬЦО	Бронза	CuSn5Zn5Pb5
091	САЛЬНИК	Бронза	CuSn5Zn5Pb5
117	ПРОКЛАДКА	Соединение с прокладкой	---
119	САЛЬНИКОВОЕ УПЛОТНЕНИЕ	Набивка из карбидкремниевого волокна	---
124	БОЛТ ВТУЛКИ САЛЬНИКА	Латунь	---

⁽¹⁾ Насосы с сальниковым уплотнением оснащаются всеми этими компонентами вместо компонентов № 018, 042 и 111, которыми оснащается версия насоса с механическим уплотнением.

ДОСТУПНОСТЬ МАТЕРИАЛОВ

Модель	Материалы				Вал		Фланец — DIN PN16 Чугун
	Корпус насоса Чугун	Рабочее колесо			Механическое уплотнение	Сальниковое уплотнение ⁽¹⁾	
		Чугун	Высокопрочный чугун	Бронза			
32-125,1	•	-	-	•	•	•	•
32-160,1	•	-	-	•	•	•	•
32-200,1	•	-	-	•	•	•	•
32-125	•	-	-	•	•	•	•
32-160	•	-	-	•	•	•	•
32-200	•	-	-	•	•	•	•
32-250	•	•	-	•	•	•	•
40-125	•	-	-	•	•	•	•
40-160	•	-	-	•	•	•	•
40-200	•	•	-	•	•	•	•
40-250	•	•	-	•	•	•	•
40-315	•	•	-	•	•	•	•
50-125	•	-	-	•	•	•	•
50-160	•	•	-	•	•	•	•
50-200	•	•	-	•	•	•	•
50-250	•	•	-	•	•	•	•
50-315	•	•	-	•	•	•	•
65-125	•	-	-	•	•	•	•
65-160	•	•	-	•	•	•	•
65-200	•	•	-	•	•	•	•
65-250	•	•	-	•	•	•	•
65-315	•	•	-	•	•	•	•
80-160	•	•	-	•	•	•	•
80-200	•	•	-	•	•	•	•
80-250	•	•	-	•	•	•	•
80-315	•	•	-	•	•	•	•
80-315L	•	•	-	•	•	•	•
80-400	•	•	-	•	•	•	•
100-160	•	•	-	•	•	•	•
100-200	•	•	-	•	•	•	•
100-250	•	•	-	•	•	•	•
100-250L	•	•	-	•	•	•	•
100-315	•	•	-	•	•	•	•
100-315L	•	•	-	•	•	•	•
100-400	•	-	•	•	•	•	•
125-200	•	•	-	•	•	•	•
125-250	•	•	-	•	•	•	•
125-250L	•	•	-	•	•	•	•
125-315	•	•	-	•	•	•	•
125-400	•	-	•	•	•	•	•
125-500	•	-	•	•	•	•	•
150-200	•	•	-	•	•	•	•
150-250	•	•	-	•	•	•	•
150-315	•	•	-	•	•	•	•
150-400	•	-	•	•	•	•	•
150-400L	•	-	•	•	•	•	•
150-500	•	-	•	•	•	•	•
200-400	•	-	•	•	•	•	•
200-500	•	-	•	•	•	•	•

• = доступно

⁽¹⁾ = доступно только с бронзовым рабочим колесом

ДИАМЕТР РАБОЧЕГО КОЛЕСА

Модель	Вал №	Диапазон значений диаметра рабочего колеса [мм]			
		2 полюса		4 полюса	
		Макс.	Мин.	Макс.	Мин.
GS32-125.1	230	140	100	140	100
GS32-125	230	142	106	142	106
GS32-160.1	230	177	126	177	126
GS32-160	230	177	139	177	139
GS32-200.1	230	207	172	207	172
GS32-200	230	219	175	219	170
GS32-250	230	262	198	262	198
GS40-125	230	142	105	142	105
GS40-160	230	177	134	177	134
GS40-200	230	219	172	219	172
GS40-250	230	260	211	260	211
GS40-315	240	326	256	334	263
GS50-125	230	144	111	144	111
GS50-160	230	177	131	177	131
GS50-200	230	219	171	219	171
GS50-250	230	270	210	270	210
GS50-315	240	324	277	344	277
GS65-125	230	147	120	147	120
GS65-160	230	177	135	177	135
GS65-200	230	219	162	219	162
GS65-250	240	273	215	273	215
GS65-315	240	320	258	320	261
GS80-160	230	177	137	177	137
GS80-200	240	222	165	222	165
GS80-250	240	270	220	270	220
GS80-315	240	–	–	334	262
GS80-315L	250	334	265	–	–
GS80-400	250	–	–	438	335
GS100-160	240	183	149	183	149
GS100-200	240	220	171	220	171
GS100-250	240	265	210	270	210
GS100-315	240	–	–	312	242
GS100-315L	250	312	242	–	–
GS100-400	250	–	–	412	320
GS125-200	240	224	174	224	174
GS125-250	240	–	–	274	213
GS125-250L	250	274	213	–	–
GS125-315	250	309	259	334	259
GS125-400	250	–	–	424	329
GS125-500	260	–	–	511	396
GS150-200	240	211	164	211	164
GS150-250	250	250	213	274	213
GS150-315	250	–	–	352	273
GS150-400	250	–	–	411	319
GS150-500	270	–	–	511	396
GS200-400	270	–	–	420	326
GS200-500	280	–	–	530	411

– = неприменимая модель

НОМИНАЛЬНЫЕ РАЗМЕРЫ ДЕТАЛЕЙ

Модель	Вал №	Кольцо для защиты рабочего колеса от износа Передняя сторона [мм]	Кольцо для защиты рабочего колеса от износа, задняя сторона [мм]	Уплотнительное кольцо корпуса [мм]	Тип шарикоподшипника	Для сальникового уплотнения [мм]	
						Сальниковое уплотнение Packing	Втулка Прокладка Gasket
GS32-125.1	230	76	76	3,53 X 183,74	6306ZZ	33 X 49 X 8	24 X 28 X 1
GS32-125	230	76	76	3,53 X 183,74	6306ZZ	33 X 49 X 8	24 X 28 X 1
GS32-160.1	230	76	76	3,53 X 183,74	6306ZZ	33 X 49 X 8	24 X 28 X 1
GS32-160	230	76	76	3,53 X 183,74	6306ZZ	33 X 49 X 8	24 X 28 X 1
GS32-200.1	230	76	76	3,53 X 234,54	6306ZZ	33 X 49 X 8	24 X 28 X 1
GS32-200	230	76	76	3,53 X 234,54	6306ZZ	33 X 49 X 8	24 X 28 X 1
GS32-250	230	76	76	3,53 X 278,99	6306ZZ	33 X 49 X 8	24 X 28 X 1
GS40-125	230	88	88	3,53 X 183,74	6306ZZ	33 X 49 X 8	24 X 28 X 1
GS40-160	230	88	88	3,53 X 183,74	6306ZZ	33 X 49 X 8	24 X 28 X 1
GS40-200	230	88	88	3,53 X 234,54	6306ZZ	33 X 49 X 8	24 X 28 X 1
GS40-250	230	88	88	3,53 X 278,99	6306ZZ	33 X 49 X 8	24 X 28 X 1
GS40-315	240	100	100	3,53 X 355,19	6308ZZ	43 X 63 X 10	32 X 38 X 1
GS50-125	230	100	100	3,53 X 183,74	6306ZZ	33 X 49 X 8	24 X 28 X 1
GS50-160	230	100	100	3,53 X 183,74	6306ZZ	33 X 49 X 8	24 X 28 X 1
GS50-200	230	100	100	3,53 X 234,54	6306ZZ	33 X 49 X 8	24 X 28 X 1
GS50-250	230	100	100	3,53 X 278,99	6306ZZ	33 X 49 X 8	24 X 28 X 1
GS50-315	240	116	116	3,53 X 355,19	6308ZZ	43 X 63 X 10	32 X 38 X 1
GS65-125	230	116	116	3,53 X 183,74	6306ZZ	33 X 49 X 8	24 X 28 X 1
GS65-160	230	116	116	3,53 X 183,74	6306ZZ	33 X 49 X 8	24 X 28 X 1
GS65-200	230	116	116	3,53 X 234,54	6306ZZ	33 X 49 X 8	24 X 28 X 1
GS65-250	240	116	116	3,53 X 278,99	6308ZZ	43 X 63 X 10	32 X 38 X 1
GS65-315	240	132	132	3,53 X 355,19	6308ZZ	43 X 63 X 10	32 X 38 X 1
GS80-160	230	132	132	3,53 X 183,74	6306ZZ	33 X 49 X 8	24 X 28 X 1
GS80-200	240	132	132	3,53 X 234,54	6308ZZ	43 X 63 X 10	32 X 38 X 1
GS80-250	240	148	148	3,53 X 278,99	6308ZZ	43 X 63 X 10	32 X 38 X 1
GS80-315	240	148	148	3,53 X 355,19	6308ZZ	43 X 63 X 10	32 X 38 X 1
GS80-315L	250	148	148	3,53 X 355,19	6310ZZ	53 X 73 X 10	42 X 48 X 1
GS80-400	250	148	148	5,33 X 456,06	6310ZZ	53 X 73 X 10	42 X 48 X 1
GS100-160	240	148	153	3,53 X 183,74	6308ZZ	43 X 63 X 10	32 X 38 X 1
GS100-200	240	158	158	3,53 X 234,54	6308ZZ	43 X 63 X 10	32 X 38 X 1
GS100-250	240	158	158	3,53 X 278,99	6308ZZ	43 X 63 X 10	32 X 38 X 1
GS100-250L	250	158	158	3,53 X 278,99	6310ZZ	53 X 73 X 10	42 X 48 X 1
GS100-315	240	158	162	3,53 X 355,19	6308ZZ	43 X 63 X 10	32 X 38 X 1
GS100-315L	250	158	162	3,53 X 355,19	6310ZZ	53 X 73 X 10	42 X 48 X 1
GS100-400	250	168	168	5,33 X 456,06	6310ZZ	53 X 73 X 10	42 X 48 X 1
GS125-200	240	168	158	3,53 X 234,54	6308ZZ	43 X 63 X 10	32 X 38 X 1
GS125-250	240	178	168	3,53 X 278,99	6308ZZ	43 X 63 X 10	32 X 38 X 1
GS125-250L	250	178	178	3,53 X 278,99	6310ZZ	53 X 73 X 10	42 X 48 X 1
GS125-315	250	188	178	3,53 X 355,19	6310ZZ	53 X 73 X 10	42 X 48 X 1
GS125-400	250	188	188	5,33 X 456,06	6310ZZ	53 X 73 X 10	42 X 48 X 1
GS125-500	260	200	200	5,33 X 532,26	6312ZZ	60 X 85 X 12,5	48 X 55 X 1
GS150-200	240	178	162	3,53 X 234,54	6308ZZ	43 X 63 X 10	32 X 38 X 1
GS150-250	250	212	212	3,53 X 278,99	6310ZZ	53 X 73 X 10	42 X 48 X 1
GS150-315	250	212	212	3,53 X 355,19	6310ZZ	53 X 73 X 10	42 X 48 X 1
GS150-400	250	236	236	5,33 X 456,06	6310ZZ	53 X 73 X 10	42 X 48 X 1
GS150-400L	260	236	236	5,33 X 456,06	6312ZZ	60 X 85 X 12,5	48 X 55 X 1
GS150-500	270	250	250	5,33 X 532,26	6314ZZ	70 X 95 X 12,5	60 X 65 X 1
GS200-400	270	278	278	5,33 X 456,06	6314ZZ	70 X 95 X 12,5	60 X 65 X 1
GS200-500	280	278	278	5,33 X 532,26	6316ZZ	80 X 109 X 14,5	70 X 75 X 1

Примечание: Материалы всех компонентов указаны в разделе «Материалы конструкции».

ВЫБОР УПЛОТНЕНИЯ ВАЛА

МЕХАНИЧЕСКОЕ УПЛОТНЕНИЕ

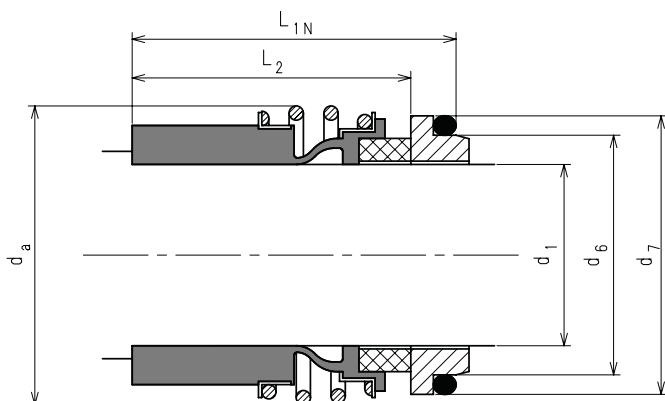

Механическое уплотнение	Размеры [мм]					
	d1	da	d6	d7	L _{1N}	L ₂
A	28	49	37	43	50	42,5
B	38	59	49	56	55	46
C	48	70,5	59	66	60	51
D	55	81	67	75	70	59
E	65	93,5	77	85	80	69
F	75	107	88	97	80	68,7

Примечание: сведения о соответствии уплотнений моделям насосов приведены на стр. 128

Температура жидкости	Жидкость	Вращающаяся деталь	Неподвижная деталь	Эластомеры	Пружина
от -10 до 120° С	Чистая вода, горячая вода, вода с содержанием гликоля (30%)	Карбид кремния (Q1)	Угольный графит с пропиткой смолы (B)	Этилен-пропиленовый каучук — EPDM (E)	AISI 316 (G)

САЛЬНИКОВОЕ УПЛОТНЕНИЕ

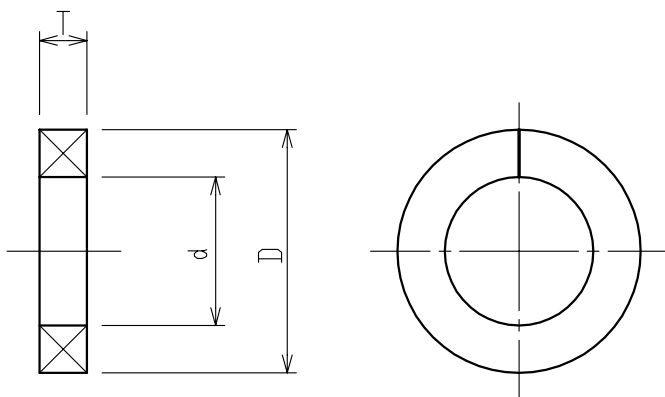

Сальниковое уплотнение	Размеры [мм]		
	d	D	T
A	33	49	8,1
B	43	63	10,2
C	53	73	10,2
D	60	85	12,5
E	70	95	12,5
F	80	109	14,5

Примечание: сведения о соответствии уплотнений моделям насосов приведены на стр. 128

Температура жидкости	Показатель pH жидкости	Жидкость	Материал
от 0 до 80° С	2—12	Чистая вода, горячая вода, слегка кислая вода, слегка щелочная вода, масло	Набивка из карбидкремниевое волокна

ЧЕРТЕЖИ С УКАЗАНИЕМ РАЗМЕРОВ

GS 2900 мин-1

РИС. 1 — СТАЛЬНАЯ ПЛИТА ОСНОВАНИЯ — ДО 90 кВт



РИС. 2 — ПЛИТА ОСНОВАНИЯ ЗАВОДСКОГО ИЗГОТОВЛЕНИЯ — ОТ 110 кВт И ВЫШЕ



ТАБЛИЦА РАЗМЕРОВ
GS 2900 мин⁻¹

Модель	Рис.	Электро-двигатель		Размеры [мм]										Масса [кг]	Размеры [мм]								Масса [кг]	
		кВт	Рама	Общие* с	Стандартная муфта										Распорная муфта									
					A	B	Y	V	E	H	s	T	A		B	Y	V	E	H	s	T			
125-200	1	37	200L	140	1400	730	230	940	670	75	26	1380	472	1400	730	230	940	670	75	26	1517	475		
125-200	1	45	225M	140	1600	660	270	1060	600	75	26	1499	607	1600	660	270	1060	600	75	26	1636	610		
125-200	1	55	250M	140	1600	660	270	1060	600	75	26	1578	658	1600	660	270	1060	600	75	26	1715	663		
125-200	1	75	280S	140	1800	730	300	1200	670	100	26	1684	892	1800	730	300	1200	670	100	26	1821	898		
125-200	1	90	280M	140	1800	730	300	1200	670	100	26	1684	972	1800	730	300	1200	670	100	26	1821	978		
125-200	2	110	315S	240	1980	820	190	800	770	160	20	1887	1214	2150	820	210	865	770	160	20	2024	1227		
125-250L	1	75	280S	140	1800	730	300	1200	670	100	26	1744	920	1800	730	300	1200	670	100	26	1881	926		
125-250L	1	90	280M	140	1800	730	300	1200	670	100	26	1744	1000	1800	730	300	1200	670	100	26	1881	1006		
125-250L	2	110	315S	245	2120	820	210	850	770	160	20	1947	1248	2300	820	230	920	760	160	20	2084	1261		
125-250L	2	132	315M	245	2120	820	210	850	770	160	20	1947	1298	2300	820	230	920	760	160	20	2084	1311		
125-250L	2	160	315M	245	2260	820	230	900	770	160	20	1947	1389	2440	820	250	970	760	160	20	2084	1402		
125-250L	2	200	315M	245	2260	820	230	900	770	160	20	1947	1509	2440	820	250	970	760	160	20	2084	1523		
125-315	1	90	280M	140	1800	850	300	1200	780	100	26	1744	1045	1800	850	300	1200	780	100	26	1881	1051		
125-315	2	110	315S	245	2120	820	210	850	770	160	20	1947	1276	2300	820	230	920	760	160	20	2084	1289		
125-315	2	132	315M	245	2120	820	210	850	770	160	20	1947	1326	2300	820	230	920	760	160	20	2084	1339		
125-315	2	160	315M	245	2260	820	230	900	770	160	20	1947	1417	2440	820	250	970	760	160	20	2084	1430		
125-315	2	200	315M	245	2260	820	230	900	770	160	20	1947	1537	2440	820	250	970	760	160	20	2084	1551		
150-200	1	37	200L	160	1400	730	230	940	670	75	26	1400	506	1800	730	300	1200	670	100	26	1537	546		
150-200	1	45	225M	160	1600	660	270	1060	600	75	26	1519	641	1800	730	300	1200	670	100	26	1656	676		
150-200	1	55	250M	160	1600	660	270	1060	600	75	26	1598	692	1800	730	300	1200	670	100	26	1735	729		
150-200	1	75	280S	160	1800	730	300	1200	670	100	26	1704	926	1800	730	300	1200	670	100	26	1841	932		
150-200	1	90	280M	160	1800	730	300	1200	670	100	26	1704	1006	1800	730	300	1200	670	100	26	1841	1018		
150-250	1	37	315S	245	2120	820	210	850	770	160	20	1967	1271	2300	820	230	920	760	160	20	2104	1284		
150-250	1	45	315M	245	2120	820	210	850	770	160	20	1967	1321	2300	820	230	920	760	160	20	2104	1334		
150-250	1	55	315M	245	2260	820	230	900	770	160	20	1967	1412	2440	820	250	970	760	160	20	2104	1425		
150-250	1	75	315M	245	2260	820	230	900	770	160	20	1967	1532	2440	820	250	970	760	160	20	2104	1546		

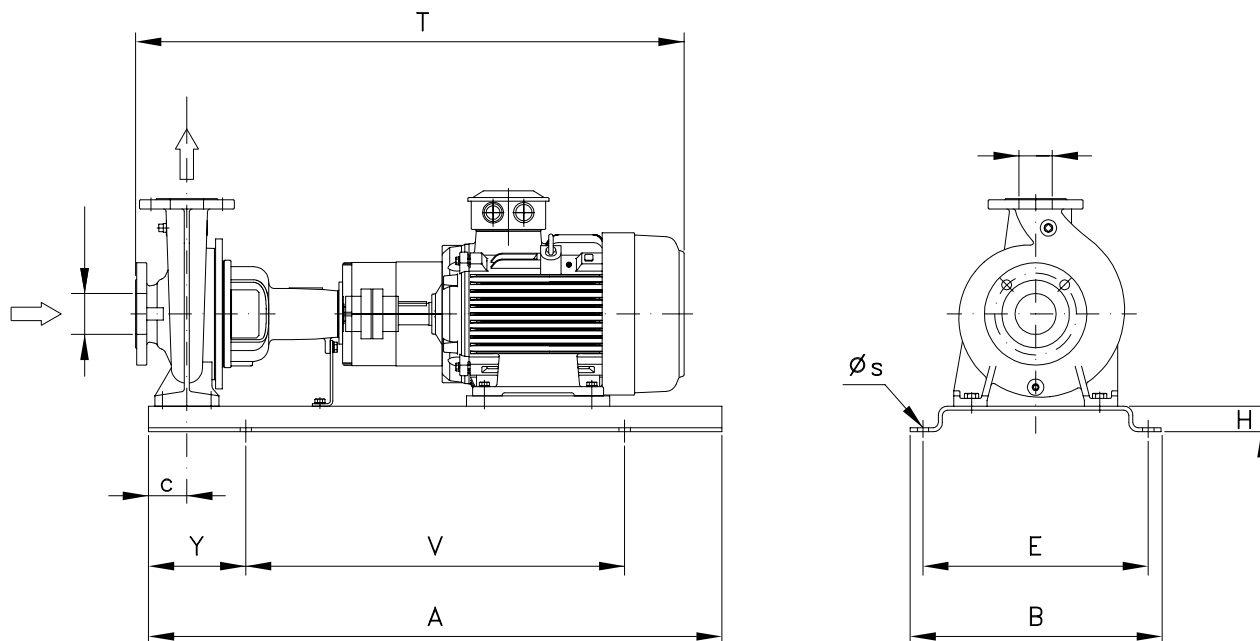
* Размеры насосов со свободным концом вала приведены, начиная со стр. 28

ЧЕРТЕЖИ С УКАЗАНИЕМ РАЗМЕРОВ
GS 1450 мин⁻¹

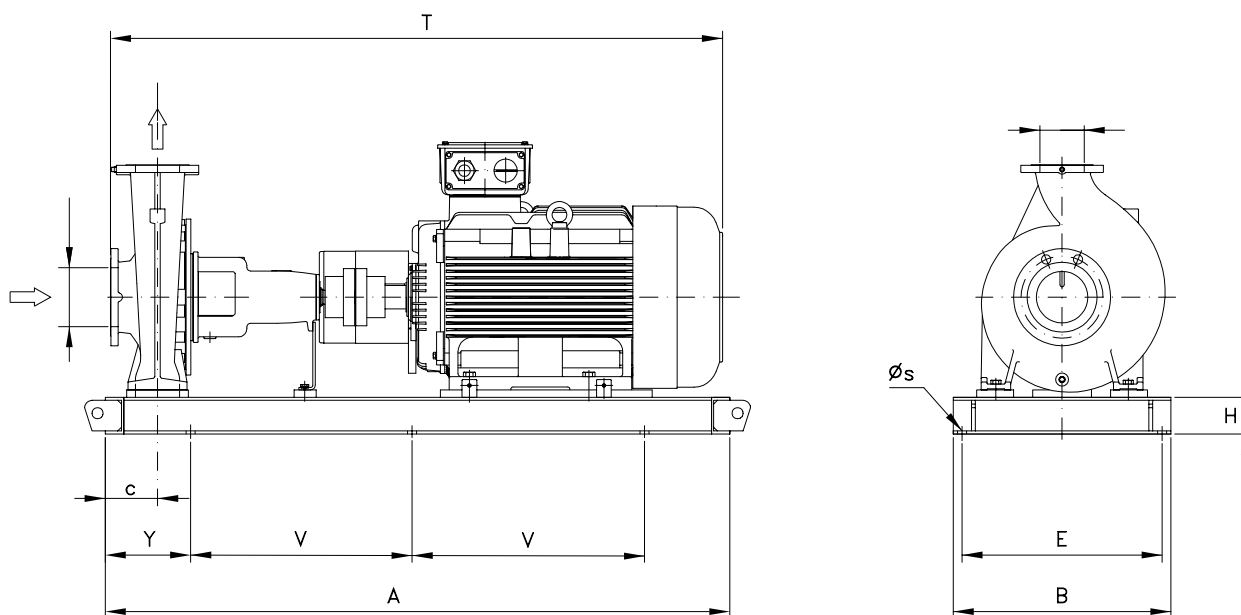
РИС. 1 — СТАЛЬНАЯ ПЛИТА ОСНОВАНИЯ — ДО 90 кВт

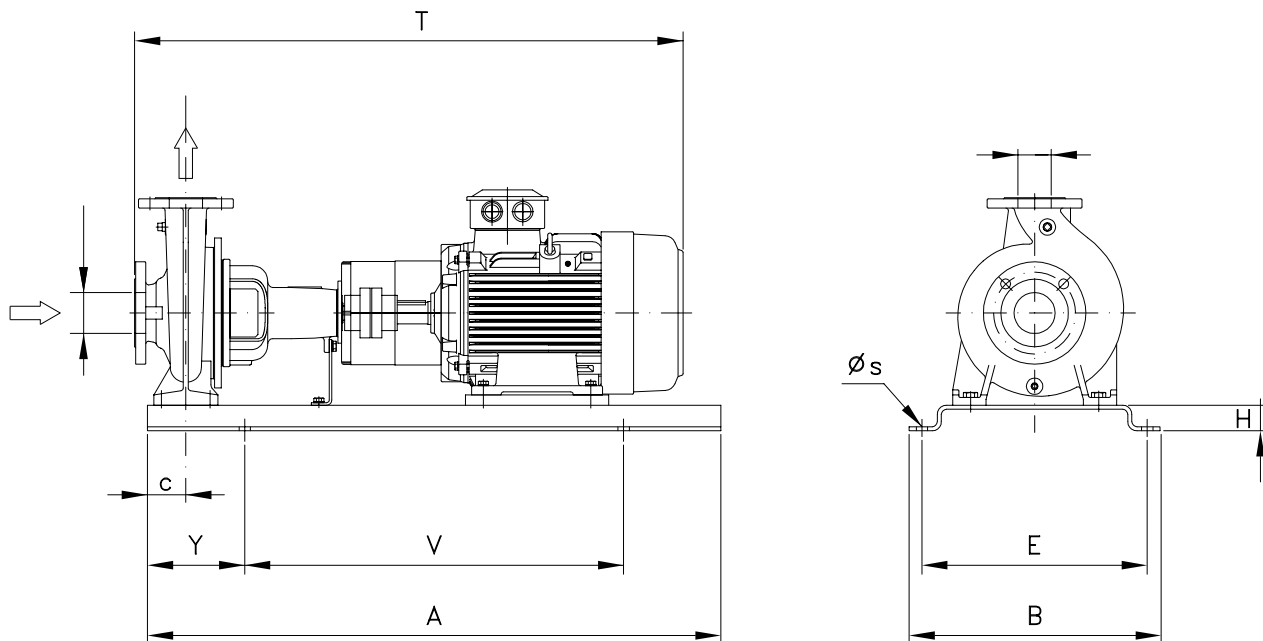

ГАБАРИТНЫЕ РАЗМЕРЫ

РИС. 2 — ПЛИТА ОСНОВАНИЯ ЗАВОДСКОГО ИЗГОТОВЛЕНИЯ — ОТ 110 кВт И ВЫШЕ



ТАБЛИЦА РАЗМЕРОВ
GS 1450 мин⁻¹

Модель	Рис.	Электродвигатель		Общие*	Размеры [мм]								Масса [кг]	Размеры [мм]								Масса [кг]
		кВт	Рама		Стандартная муфта									Распорная муфта								
					с	А	В	У	V	Е	Н	s		T	А	В	У	V	Е	Н	s	
32-125,1	1	0,37	71	80	900	390	150	600	350	50	18	691	65	900	390	150	600	350	50	18	788	67
32-125,1	1	0,55	80	80	900	390	150	600	350	50	18	719	68	900	390	150	600	350	50	18	816	70
32-125	1	0,37	71	80	900	390	150	600	350	50	18	691	65	900	390	150	600	350	50	18	788	67
32-125	1	0,55	80	80	900	390	150	600	350	50	18	719	68	900	390	150	600	350	50	18	816	70
32-125	1	0,75	80	80	900	390	150	600	350	50	18	719	70	900	390	150	600	350	50	18	816	72
32-160,1	1	0,37	71	80	900	390	150	600	350	50	18	691	66	900	390	150	600	350	50	18	788	68
32-160,1	1	0,55	80	80	900	390	150	600	350	50	18	719	69	900	390	150	600	350	50	18	816	71
32-160,1	1	0,75	80	80	900	390	150	600	350	50	18	719	71	900	390	150	600	350	50	18	816	73
32-160	1	0,37	71	80	900	390	150	600	350	50	18	691	66	900	390	150	600	350	50	18	788	68
32-160	1	0,55	80	80	900	390	150	600	350	50	18	719	69	900	390	150	600	350	50	18	816	71
32-160	1	0,75	80	80	900	390	150	600	350	50	18	719	71	900	390	150	600	350	50	18	816	73
32-200,1	1	0,55	80	80	900	390	150	600	350	50	18	719	79	900	390	150	600	350	50	18	816	81
32-200,1	1	0,75	80	80	900	390	150	600	350	50	18	719	81	900	390	150	600	350	50	18	816	83
32-200,1	1	1,1	90S	80	900	390	150	600	350	50	18	747	86	900	390	150	600	350	50	18	844	88
32-200	1	0,55	80	80	900	390	150	600	350	50	18	719	79	900	390	150	600	350	50	18	816	81
32-200	1	0,75	80	80	900	390	150	600	350	50	18	719	81	900	390	150	600	350	50	18	816	83
32-200	1	1,1	90S	80	900	390	150	600	350	50	18	747	86	900	390	150	600	350	50	18	844	88
32-200	1	1,5	90L	80	900	390	150	600	350	50	18	772	89	900	390	150	600	350	50	18	869	91
32-250	1	0,75	80	100	900	490	150	600	440	50	18	739	93	900	490	150	600	440	50	18	836	95
32-250	1	1,1	90S	100	900	490	150	600	440	50	18	767	98	900	490	150	600	440	50	18	864	100
32-250	1	1,5	90L	100	900	490	150	600	440	50	18	792	101	900	490	150	600	440	50	18	889	103
32-250	1	2,2	100L	100	900	490	150	600	440	50	18	839	111	900	490	150	600	440	50	18	936	112
32-250	1	3	100L	100	900	490	150	600	440	50	18	839	117	900	490	150	600	440	50	18	936	118
40-125	1	0,37	71	80	900	390	150	600	350	50	18	691	67	900	390	150	600	350	50	18	788	69
40-125	1	0,55	80	80	900	390	150	600	350	50	18	719	70	900	390	150	600	350	50	18	816	72
40-125	1	0,75	80	80	900	390	150	600	350	50	18	719	72	900	390	150	600	350	50	18	816	74
40-160	1	0,37	71	80	900	390	150	600	350	50	18	691	68	900	390	150	600	350	50	18	788	70
40-160	1	0,55	80	80	900	390	150	600	350	50	18	719	71	900	390	150	600	350	50	18	816	73
40-160	1	0,75	80	80	900	390	150	600	350	50	18	719	73	900	390	150	600	350	50	18	816	75
40-160	1	1,1	90S	80	900	390	150	600	350	50	18	747	78	900	390	150	600	350	50	18	844	80
40-160	1	1,5	90L	80	900	390	150	600	350	50	18	772	81	900	390	150	600	350	50	18	869	83
40-200	1	0,55	80	100	900	490	150	600	440	50	18	739	86	1000	450	170	660	400	50	22	836	90
40-200	1	0,75	80	100	900	490	150	600	440	50	18	739	88	1000	450	170	660	400	50	22	836	92
40-200	1	1,1	90S	100	900	490	150	600	440	50	18	767	93	1000	450	170	660	400	50	22	864	97
40-200	1	1,5	90L	100	900	490	150	600	440	50	18	792	96	1000	450	170	660	400	50	22	889	100
40-200	1	2,2	100L	100	900	490	150	600	440	50	18	839	105	1000	450	170	660	400	50	22	936	109
40-250	1	1,1	90S	100	900	490	150	600	440	50	18	767	100	900	490	150	600	440	50	18	864	102
40-250	1	1,5	90L	100	900	490	150	600	440	50	18	792	103	900	490	150	600	440	50	18	889	105
40-250	1	2,2	100L	100	900	490	150	600	440	50	18	839	113	900	490	150	600	440	50	18	936	114
40-250	1	3	100L	100	900	490	150	600	440	50	18	839	119	900	490	150	600	440	50	18	936	120
40-315	1	2,2	100L	125	1120	610	190	740	550	50	22	974	160	1120	610	190	740	550	50	22	1071	161
40-315	1	3	100L	125	1120	610	190	740	550	50	22	974	166	1120	610	190	740	550	50	22	1071	167
40-315	1	4	112	125	1120	610	190	740	550	50	22	991	172	1250	540	205	840	490	50	22	1088	178
40-315	1	5,5	132S	125	1120	610	190	740	550	50	22	1050	195	1250	540	205	840	490	50	22	1147	201
40-315	1	7,5	132M	125	1120	610	190	740	550	50	22	1088	203	1250	540	205	840	490	50	22	1185	209

* Размеры насосов со свободным концом вала приведены, начиная со стр. 28

РАЗМЕРЫ НАСОСА СО СВОБОДНЫМ КОНЦОМ ВАЛА

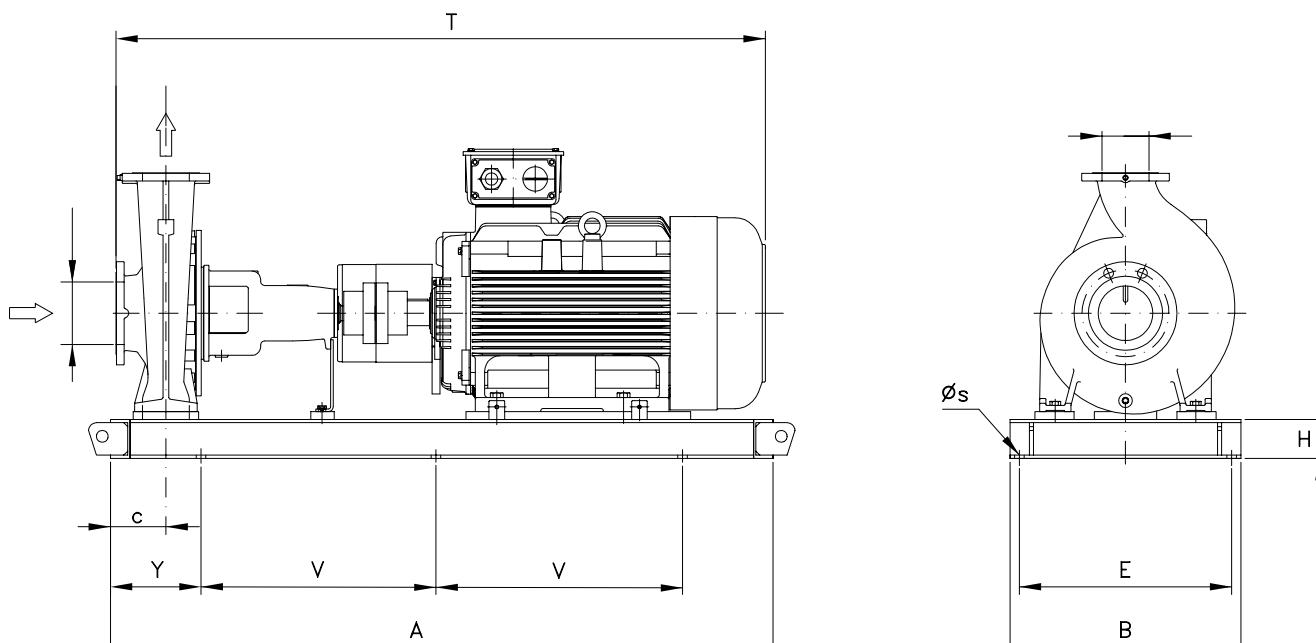
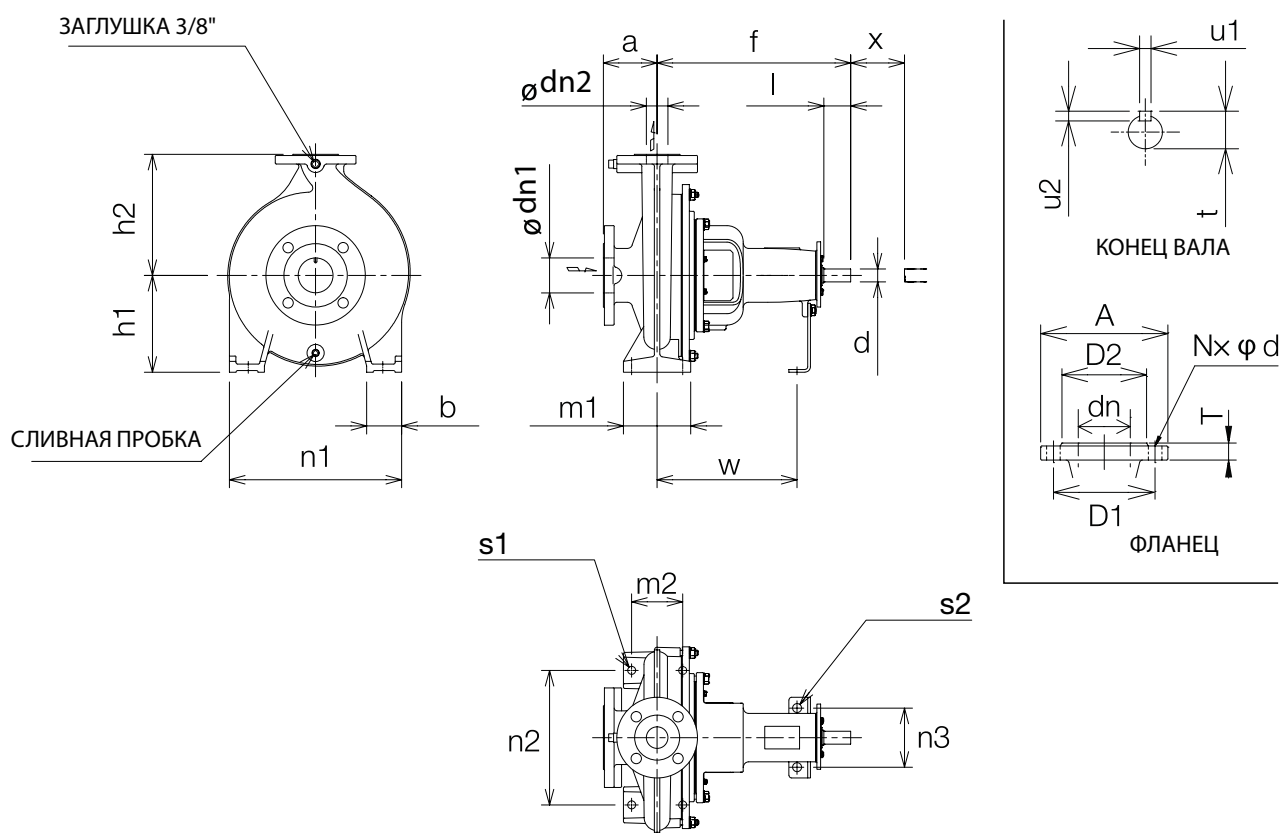

Модель	Размеры [мм]													
	Фланец на стороне всасывания							Фланец на стороне нагнетания						
	dn1	A	D1	D2	T	N	d	dn2	A	D1	D2	T	N	d
GS32	50	165	125	99	20	4	19	32	140	100	76	18	4	19
GS40	65	185	145	118	20	4	19	40	150	110	84	18	4	19

Сливная пробка

Модель	Насос							Опора					Отверстия под болты		Конец вала					Масса [кг]			
	ø dn1	ø dn2	a	f	h1	h2	Сливная пробка	b	m1	m2	n1	n2	n3	W	s1	s2	d	l	t		u1	u2	X
GS32-125.1	50	32	80	360	112	140	¼"	50	100	70	190	140	110	260	M12	M12	24	50	27	8	7	100	28
GS32-160.1	50	32	80	360	132	160	¼"	50	100	70	240	190	110	260	M12	M12	24	50	27	8	7	100	29
GS32-200.1	50	32	80	360	160	180	¼"	50	100	70	240	190	110	260	M12	M12	24	50	27	8	7	100	39
GS32-125	50	32	80	360	112	140	¼"	50	100	70	190	140	110	260	M12	M12	24	50	27	8	7	100	28
GS32-160	50	32	80	360	132	160	¼"	50	100	70	240	190	110	260	M12	M12	24	50	27	8	7	100	29
GS32-200	50	32	80	360	160	180	¼"	50	100	70	240	190	110	260	M12	M12	24	50	27	8	7	100	39
GS32-250	50	32	100	360	180	225	¼"	65	125	95	320	250	110	260	M12	M12	24	50	27	8	7	100	46
GS40-125	65	40	80	360	112	140	¼"	50	100	70	210	160	110	260	M12	M12	24	50	27	8	7	100	30
GS40-160	65	40	80	360	132	160	¼"	50	100	70	240	190	110	260	M12	M12	24	50	27	8	7	100	31
GS40-200	65	40	100	360	160	180	¼"	50	100	70	265	212	110	260	M12	M12	24	50	27	8	7	100	41
GS40-250	65	40	100	360	180	225	¼"	65	125	95	320	250	110	260	M12	M12	24	50	27	8	7	100	48
GS40-315	65	40	125	470	225	250	¼"	65	125	95	345	280	110	340	M12	M12	32	80	35	10	8	100	82

РАЗМЕРЫ НАСОСА СО СВОБОДНЫМ КОНЦОМ ВАЛА

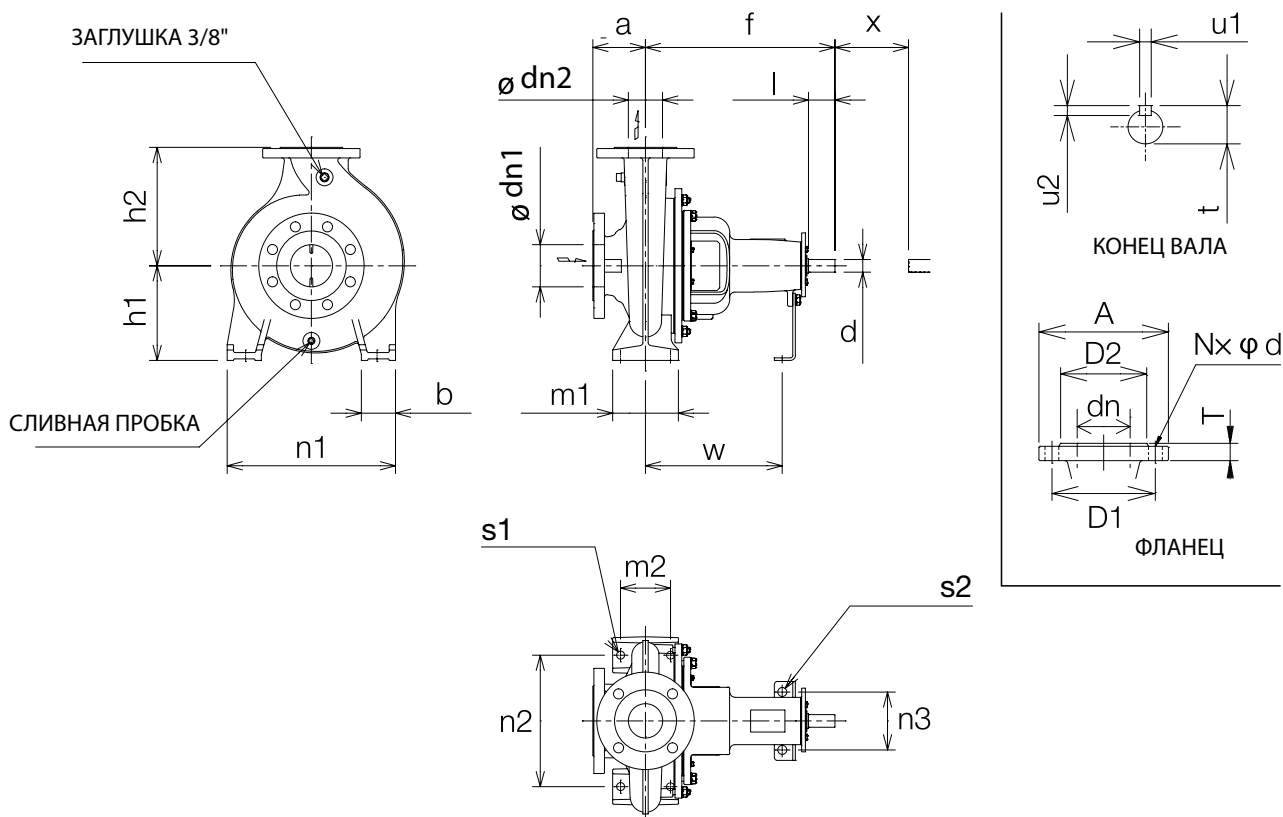

ГАБАРИТНЫЕ РАЗМЕРЫ

Модель	Размеры [мм]													
	Фланец на стороне всасывания							Фланец на стороне нагнетания						
	dn1	A	D1	D2	T	N	d	dn2	A	D1	D2	T	N	d
GS50	65	185	145	118	20	4	19	50	165	125	99	20	4	19
GS65	80	200	160	132	22	8	19	65	185	145	118	20	4	19
GS80	100	220	180	156	24	8	19	80	200	160	132	22	8	19

Модель	Насос							Опора					Отверстия под болты		Конец вала					Масса [кг]			
	ø dn1	ø dn2	a	f	h1	h2	Сливная пробка	b	m1	m2	n1	n2	n3	W	s1	s2	d	l	t		u1	u2	X
GS50-125	65	50	100	360	132	160	1/4"	50	100	70	240	190	110	260	M12	M12	24	50	27	8	7	100	33
GS50-160	65	50	100	360	160	180	1/4"	50	100	70	265	212	110	260	M12	M12	24	50	27	8	7	100	33
GS50-200	65	50	100	360	160	200	1/4"	50	100	70	265	212	110	260	M12	M12	24	50	27	8	7	100	44
GS50-250	65	50	100	360	180	225	1/4"	65	125	95	320	250	110	260	M12	M12	24	50	27	8	7	100	50
GS50-315	65	50	125	470	225	280	1/4"	65	125	95	345	280	110	340	M12	M12	32	80	35	10	8	100	86
GS65-125	80	65	100	360	160	180	1/4"	65	125	95	280	212	110	260	M12	M12	24	50	27	8	7	100	37
GS65-160	80	65	100	360	160	200	1/4"	65	125	95	280	212	110	260	M12	M12	24	50	27	8	7	100	41
GS65-200	80	65	100	360	180	225	1/4"	65	125	95	320	250	110	260	M12	M12	24	50	27	8	7	140	47
GS65-250	80	65	100	470	200	250	1/4"	80	160	120	360	280	110	340	M16	M12	32	80	35	10	8	140	73
GS65-315	80	65	125	470	225	280	1/4"	80	160	120	400	315	110	340	M16	M12	32	80	35	10	8	140	90
GS80-160	100	80	125	360	180	225	1/4"	65	125	95	320	250	110	260	M12	M12	24	50	27	8	7	140	46
GS80-200	100	80	125	470	180	250	1/4"	65	125	95	345	280	110	340	M12	M12	32	80	35	10	8	140	67
GS80-250	100	80	125	470	200	280	1/4"	80	160	120	400	315	110	340	M16	M12	32	80	35	10	8	140	77
GS80-315	100	80	125	470	250	315	1/4"	80	160	120	400	315	110	340	M16	M12	32	80	35	10	8	140	101
GS80-315L	100	80	125	530	250	315	1/4"	80	160	120	400	315	110	370	M16	M12	42	110	45	12	8	140	112
GS80-400	100	80	125	530	280	355	1/4"	80	160	120	435	355	110	370	M16	M12	42	110	45	12	8	140	162

РАЗМЕРЫ НАСОСА СО СВОБОДНЫМ КОНЦОМ ВАЛА

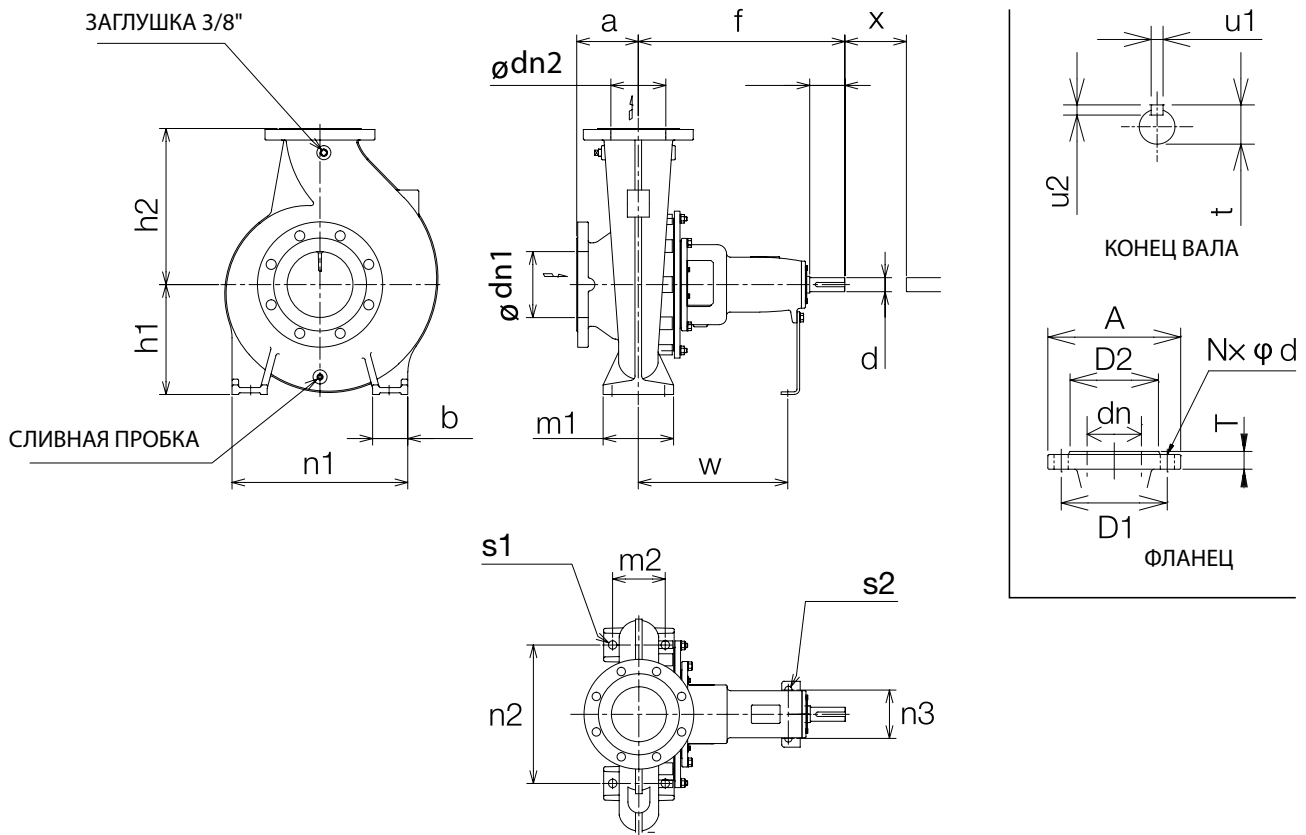

Модель	Размеры [мм]													
	Фланец на стороне всасывания							Фланец на стороне нагнетания						
	dn1	A	D1	D2	T	N	d	dn2	A	D1	D2	T	N	d
GS100	125	250	210	184	26	8	19	100	220	180	156	24	8	19
GS125	150	285	240	211	26	8	23	125	250	210	184	26	8	19
GS150	200	340	295	266	30	12	23	150	285	240	211	26	8	23
GS200	250	405	355	319	32	12	28	200	340	295	266	30	12	23

Модель	Насос		Опора										Отверстия под болты		Конец вала					Масса [кг]			
	ø dn1	ø dn2	a	f	h1	h2	Сливная пробка	b	m1	m2	n1	n2	n3	W	s1	s2	d	l	t		u1	u2	X
GS100-160	125	100	125	470	200	250	3/8"	80	160	120	360	280	110	340	M16	M12	32	80	35	10	8	140	91
GS100-200	125	100	125	470	200	280	3/8"	80	160	120	360	280	110	340	M16	M12	32	80	35	10	8	140	103
GS100-250	125	100	140	470	225	280	3/8"	80	160	120	400	315	110	340	M16	M12	32	80	35	10	8	140	108
GS100-250L	125	100	140	530	225	280	3/8"	80	160	120	400	315	110	370	M16	M12	42	110	45	12	8	140	120
GS100-315	125	100	140	470	250	315	3/8"	80	160	120	400	315	110	340	M16	M12	32	80	35	10	8	140	109
GS100-315L	125	100	140	530	250	315	3/8"	80	160	120	400	315	110	370	M16	M12	42	110	45	12	8	140	134
GS100-400	125	100	140	530	280	355	3/8"	100	200	150	500	400	110	370	M20	M12	42	110	45	12	8	140	189
GS125-200	150	125	140	470	250	315	3/8"	80	160	120	400	315	110	340	M16	M12	32	80	35	10	8	140	120
GS125-250	150	125	140	470	250	355	3/8"	80	160	120	400	315	110	340	M16	M12	32	80	35	10	8	140	131
GS125-250L	150	125	140	530	250	355	3/8"	80	160	120	400	315	110	370	M16	M12	42	110	45	12	8	140	148
GS125-315	150	125	140	530	280	355	3/8"	100	200	150	500	400	110	370	M20	M12	42	110	45	12	8	140	176
GS125-400	150	125	140	530	315	400	3/8"	100	200	150	500	400	110	370	M20	M12	42	110	45	12	8	140	218
GS125-500	150	125	180	670	375	450	3/8"	100	200	150	550	450	140	500	M20	M16	48	110	51,5	14	9	140	365
GS150-200	200	150	160	470	280	355	3/8"	100	200	150	500	400	110	340	M20	M12	32	80	35	10	8	140	154
GS150-250	200	150	160	530	280	375	3/8"	100	200	150	500	400	110	370	M20	M12	42	110	45	12	8	140	171
GS150-315	200	150	160	530	315	400	3/8"	100	200	150	550	450	110	370	M20	M12	42	110	45	12	8	140	225
GS150-400	200	150	160	530	315	450	1/2"	100	200	150	550	450	110	370	M20	M12	42	110	45	12	8	140	339
GS150-400L	200	150	160	670	315	450	1/2"	100	200	150	550	450	140	500	M20	M16	48	110	51,5	14	9	140	363
GS150-500	200	150	180	670	375	560	1/2"	100	200	150	550	450	140	500	M20	M16	60	110	64	18	11	180	491
GS200-400	250	200	180	670	385	560	1/2"	100	315	250	660	560	140	500	M20	M16	60	110	64	18	11	180	508
GS200-500	250	200	200	820	435	630	1/2"	100	315	250	660	560	160	630	M24	M16	75	125	79,5	20	12	180	645

30

ДИАПАЗОН РАБОЧИХ ХАРАКТЕРИСТИК
2900 мин⁻¹



ТАБЛИЦА ДЛЯ ПОДБОРА

ТАБЛИЦА РАБОЧИХ ХАРАКТЕРИСТИК
2900 мин⁻¹

Модель	Диаметр	Q = расход								
		м ³ /ч 0	6	12	18	24	30	36	42	48
		л/мин 0	100	200	300	400	500	600	700	800
		H = напор [м]								
GS 32-125.1	100	11,5	11,4	10,7	9,0	-	-	-	-	-
GS 32-125.1	115	15,9	15,8	15,2	13,7	-	-	-	-	-
GS 32-125.1	129	21,0	21,0	20,8	19,8	17,7	-	-	-	-
GS 32-125.1	140	24,8	24,8	24,7	23,9	22,0	-	-	-	-
GS 32-160.1	126	20,4	20,2	19,9	19,3	-	-	-	-	-
GS 32-160.1	145	28,2	28,2	28,0	26,8	24,1	-	-	-	-
GS 32-160.1	163	35,3	35,3	35,1	33,9	31,5	27,9	-	-	-
GS 32-160.1	177	41,7	41,6	41,3	40,1	37,7	33,6	-	-	-
GS 32-200.1	172	36,3	35,6	34,5	30,5	25,0	-	-	-	-
GS 32-200.1	184	42,2	42,0	40,2	36,7	32,5	23,8	-	-	-
GS 32-200.1	196	48,5	48,5	46,5	43,7	38,5	32,3	-	-	-
GS 32-200.1	207	54,3	54,0	52,6	50,0	45,8	39,8	31,2	-	-
GS 32-125	106	13,6	13,6	12,9	11,5	9,3	-	-	-	-
GS 32-125	119	18,0	20,2	19,9	16,0	14,4	11,8	-	-	-
GS 32-125	131	22,4	22,4	22,1	21,5	20,0	18,0	-	-	-
GS 32-125	142	25,8	25,7	25,5	25,0	23,8	21,7	18,9	-	-
GS 32-160	139	25,3	25,2	25,0	24,3	22,9	-	-	-	-
GS 32-160	152	30,7	30,7	30,6	30,0	29,1	-	-	-	-
GS 32-160	164	36,1	36,1	35,9	35,4	34,3	30,2	-	-	-
GS 32-160	177	40,9	40,8	40,3	39,9	38,1	36,2	33,5	-	-
GS 32-200	175	40,1	40,1	39,8	38,5	36,8	33,7	30,0	-	-
GS 32-200	184	44,4	44,4	44,0	43,2	41,7	39,3	33,7	-	-
GS 32-200	197	51,3	51,3	51,0	50,3	48,9	47,0	43,8	40,1	-
GS 32-200	208	57,7	57,7	57,4	56,5	55,3	53,7	50,4	48,5	44,2
GS 32-200	219	63,8	63,8	63,6	62,9	61,5	59,9	58,1	52,9	50,1
GS 32-250	198	53,1	52,9	52,0	49,5	46,7	-	-	-	-
GS 32-250	222	67,1	67,0	65,8	64,4	61,6	57,5	52,4	-	-
GS 32-250	241	79,7	79,7	79,0	76,8	74,9	71,6	67,1	-	-
GS 32-250	262	94,5	94,5	93,9	92,5	90,6	87,2	83,0	-	-

ТАБЛИЦА РАБОЧИХ ХАРАКТЕРИСТИК 2900 мин⁻¹

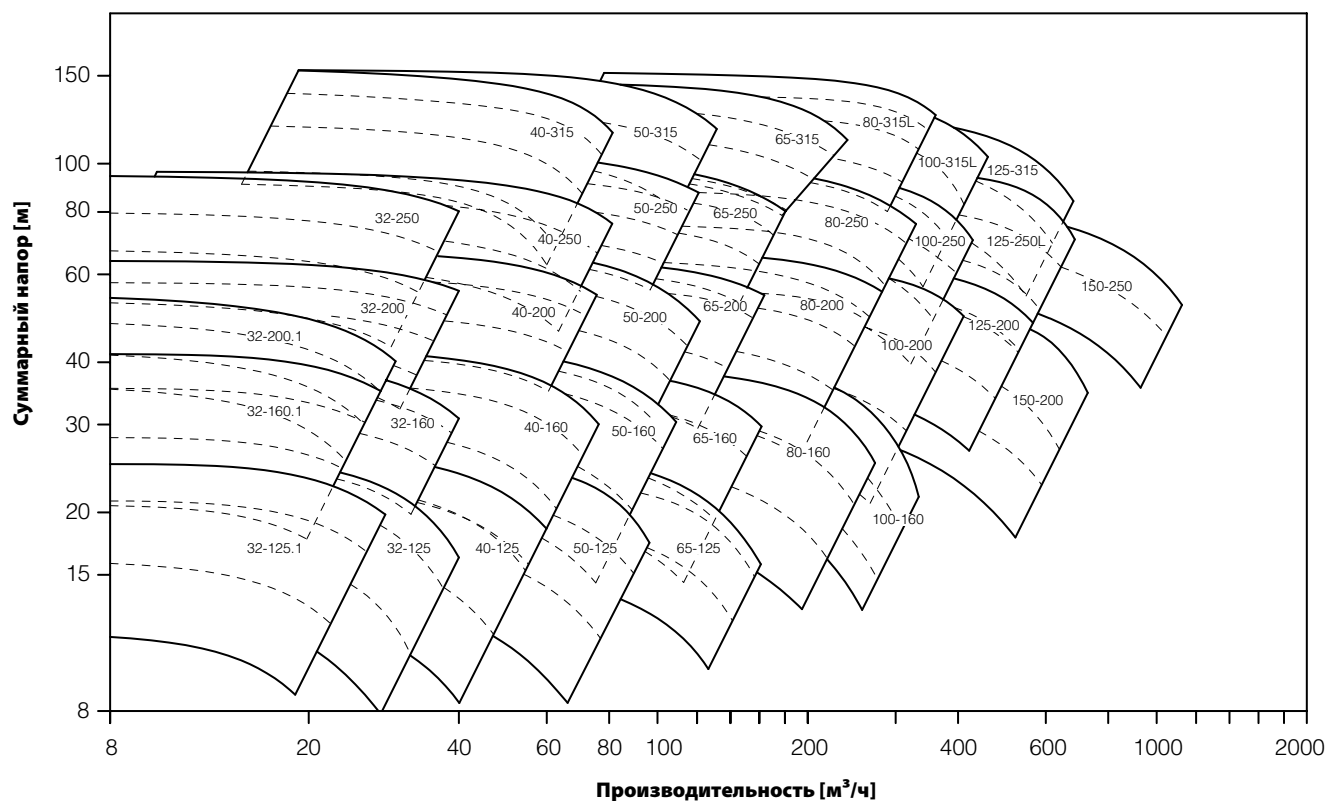
Модель	Диаметр	Q = расход																		
		м³/ч 0	6	12	18	24	30	36	42	48	54	60	66	72	78	84	90	102	114	126
		л/мин 0	100	200	300	400	500	600	700	800	900	1000	1100	1200	1300	1400	1500	1700	1900	2100
		H = напор [м]																		
GS 40-125	105	13,4	13,3	13,1	12,6	11,9	10,7	9,3	8,8	-	-	-	-	-	-	-	-	-	-	-
GS 40-125	119	18,0	18,0	17,8	17,3	16,7	15,7	14,5	13,0	11,0	-	-	-	-	-	-	-	-	-	-
GS 40-125	131	22,6	22,6	22,5	22,3	22,0	21,3	20,5	19,2	17,9	16,1	-	-	-	-	-	-	-	-	-
GS 40-125	142	26,8	26,7	26,6	26,2	25,9	25,5	24,7	23,5	22,1	20,5	-	-	-	-	-	-	-	-	-
GS 40-160	134	23,8	-	23,8	23,5	22,5	21,8	20,6	19,5	17,6	16,0	-	-	-	-	-	-	-	-	-
GS 40-160	150	30,4	-	30,1	29,8	29,4	28,7	28,0	26,8	25,5	23,7	21,5	-	-	-	-	-	-	-	-
GS 40-160	163	36,6	-	36,5	36,3	36,1	35,7	35,0	34,2	33,0	31,9	30,2	28,1	-	-	-	-	-	-	-
GS 40-160	177	42,8	-	42,4	42,2	42,0	41,5	40,9	40,1	39,1	37,9	36,3	34,3	32,0	-	-	-	-	-	-
GS 40-200	172	41,2	-	41,2	41,1	40,9	40,5	40,1	39,2	37,8	36,8	35,3	-	-	-	-	-	-	-	-
GS 40-200	189	50,0	-	50,0	49,8	49,6	49,2	48,6	47,8	46,5	45,6	44,0	41,9	-	-	-	-	-	-	-
GS 40-200	205	59,2	-	59,2	59,1	58,8	58,3	57,7	57,1	56,2	55,0	53,5	51,3	49,9	-	-	-	-	-	-
GS 40-200	219	66,8	-	66,7	66,6	66,4	66,0	65,1	64,8	63,2	62,3	60,2	58,7	56,2	-	-	-	-	-	-
GS 40-250	211	62,6	-	62,5	62,3	61,2	60,1	59,2	56,8	54,6	51,8	48,4	-	-	-	-	-	-	-	-
GS 40-250	228	73,6	-	73,6	73,4	72,6	71,7	70,5	68,2	66,6	64,4	61,8	58,0	-	-	-	-	-	-	-
GS 40-250	245	85,6	-	85,5	85,2	84,8	84,0	82,6	81,0	79,7	77,5	75,7	72,1	68,2	-	-	-	-	-	-
GS 40-250	260	96,0	-	96,0	95,8	95,6	94,8	93,4	92,2	91,0	89,1	87,5	84,2	81,4	78,2	-	-	-	-	-
GS 40-315	265	92,3	-	91,2	90,3	88,5	87,4	85,6	81,7	78,5	70,1	63,8	-	-	-	-	-	-	-	-
GS 40-315	273	98,0	-	96,6	96,0	95,1	93,6	91,7	88,1	84,6	79,5	70,5	-	-	-	-	-	-	-	-
GS 40-315	300	120,3	-	119,5	118,6	117,4	116,0	114,7	113,5	109,8	105,2	99,9	90,3	-	-	-	-	-	-	-
GS 40-315	322	140,0	-	139,5	138,1	136,6	135,1	133,8	131,5	128,6	126,2	123,2	119,5	112,0	-	-	-	-	-	-
GS 40-315	338	155,4	-	153,4	152,8	152,1	151,5	149,5	146,3	144,4	142,1	137,6	135,2	128,0	-	-	-	-	-	-
GS 50-125	111	14,8	-	14,1	13,9	13,5	13,2	12,7	11,9	11,3	10,2	9,4	-	-	-	-	-	-	-	-
GS 50-125	123	18,3	-	18,2	18,1	17,8	17,5	16,9	16,4	15,9	15,0	14,1	13,0	-	-	-	-	-	-	-
GS 50-125	134	22,8	-	-	22,5	22,3	22,2	21,9	21,6	21,2	20,5	20,0	19,2	18,3	17,4	16,1	-	-	-	-
GS 50-125	144	26,7	-	-	26,3	26,1	25,9	25,7	25,4	25,1	24,7	24,3	23,7	22,9	22,0	20,7	-	-	-	-
GS 50-160	131	22,2	-	-	22,1	21,7	21,4	20,9	20,1	19,5	18,4	17,8	16,5	-	-	-	-	-	-	-
GS 50-160	148	29,8	-	-	29,8	29,6	29,2	28,8	28,2	27,7	27,1	26,2	25,4	24,1	23,0	-	-	-	-	-
GS 50-160	164	37,6	-	-	37,6	37,5	37,3	37,1	36,8	36,4	35,8	35,2	34,5	33,6	32,4	31,5	30,1	-	-	-
GS 50-160	177	43,9	-	-	43,7	43,6	43,3	43,0	42,5	41,9	41,3	40,6	40,0	39,1	38,0	36,8	35,7	32,6	-	-
GS 50-200	171	40,8	-	-	-	40,7	40,6	40,4	40,1	39,9	39,8	39,5	38,5	37,3	36,0	34,7	32,5	31,2	-	-
GS 50-200	188	49,7	-	-	-	49,6	49,6	49,5	49,2	49,0	48,1	47,7	46,7	45,9	44,8	43,9	42,2	38,3	-	-
GS 50-200	203	58,5	-	-	-	58,5	58,5	58,0	57,8	57,4	56,8	56,1	55,5	54,7	53,8	52,4	50,7	48,0	43,7	-
GS 50-200	219	67,1	-	-	-	67,1	67,1	67,1	66,9	66,3	66,0	65,3	64,6	63,7	62,7	61,4	59,8	56,0	51,5	-
GS 50-250	210	65,0	-	-	-	64,6	64,6	64,5	64,3	64,0	63,4	62,8	61,9	61,2	60,4	59,1	57,3	-	-	-
GS 50-250	221	71,9	-	-	-	71,7	71,7	71,5	71,3	71,1	70,8	70,4	70,0	69,5	68,3	67,6	66,1	-	-	-
GS 50-250	238	83,5	-	-	-	83,5	83,4	83,2	82,9	82,5	82,0	81,3	80,7	80,2	79,5	78,7	77,5	74,6	-	-
GS 50-250	254	94,5	-	-	-	94,2	94,1	93,9	93,6	93,4	93,2	92,5	92,0	91,1	90,4	89,5	88,0	85,3	-	-
GS 50-250	270	105,3	-	-	-	105,2	105,1	104,9	104,7	104,2	103,7	102,7	101,9	101,3	100,5	99,3	97,5	93,8	91,5	-
GS 50-315	277	106,2	-	-	-	105,6	105,4	105,1	103,9	102,5	101,8	100,4	99,2	97,6	96,0	93,4	90,5	84,9	76,2	-
GS 50-315	302	127,0	-	-	-	126,5	126,3	126,1	125,8	125,3	124,8	124,1	123,0	122,1	120,6	119,3	117,3	113,1	105,7	96,0
GS 50-315	324	154,7	-	-	-	153,4	153,3	152,9	152,5	152,0	150,8	149,9	148,7	147,5	145,9	144,0	139,8	136,2	129,4	120,8

ТАБЛИЦА ДЛЯ ПОДБОРА

ТАБЛИЦА РАБОЧИХ ХАРАКТЕРИСТИК 2900 мин⁻¹

Модель	Диаметр	Q = расход																					
		м³/ч 0	180	240	270	300	330	360	390	420	450	480	510	540	570	600	660	720	780	840	900	960	1020
		л/мин 0	3000	4000	4500	5000	5500	6000	6500	7000	7500	8000	8500	9000	9500	10000	11000	12000	13000	14000	15000	16000	17000
		H = напор [м]																					
GS 125-200	174	37,7	36,9	35,0	34,7	32,6	31,3	29,9	28,3	26,9	24,7	-	-	-	-	-	-	-	-	-	-	-	-
GS 125-200	190	45,1	45,1	44,8	43,9	43,0	42,1	40,7	39,2	37,6	36,3	33,5	31,3	-	-	-	-	-	-	-	-	-	-
GS 125-200	207	54,0	54,0	53,7	53,4	52,9	52,2	51,8	50,4	48,9	47,3	45,2	43,4	40,7	38,5	-	-	-	-	-	-	-	-
GS 125-200	224	62,8	62,8	62,5	62,2	61,8	60,9	60,0	58,9	57,7	56,3	54,8	51,9	50,2	47,5	44,7	-	-	-	-	-	-	-
GS 125-250L	213	56,4	56,0	55,6	55,2	54,7	54,0	52,8	51,7	50,6	48,5	46,9	44,0	-	-	-	-	-	-	-	-	-	-
GS 125-250L	233	68,4	68,0	67,8	67,5	67,1	66,4	65,7	64,8	63,6	62,0	60,2	58,1	55,8	-	-	-	-	-	-	-	-	-
GS 125-250L	254	82,4	82,0	82,0	81,8	81,3	80,7	80,1	79,5	78,5	76,9	75,7	73,4	71,8	69,0	66,4	-	-	-	-	-	-	-
GS 125-250L	274	98,0	97,0	96,5	96,2	96,0	95,8	95,6	94,8	94,2	93,4	92,0	90,5	88,3	86,0	83,5	75,4	-	-	-	-	-	-
GS 125-315	259	86,7	85,9	83,5	81,9	80,4	77,8	75,7	72,9	70,2	66,5	62,1	59,5	-	-	-	-	-	-	-	-	-	-
GS 125-315	284	105,4	105,4	103,9	102,5	101,5	99,9	98,7	96,5	93,9	91,0	87,5	84,4	80,5	-	-	-	-	-	-	-	-	-
GS 125-315	309	126,6	125,3	124,6	123,1	122,5	121,7	120,6	117,9	116,4	113,6	111,6	108,2	105,6	101,7	97,6	-	-	-	-	-	-	-
GS 150-200	164	31,1	30,6	28,8	27,8	27,2	26,3	24,9	23,5	22,3	21,0	-	-	-	-	-	-	-	-	-	-	-	-
GS 150-200	180	37,6	36,6	35,3	34,6	33,7	32,8	31,9	31,0	29,9	28,8	27,6	26,5	-	-	-	-	-	-	-	-	-	-
GS 150-200	195	45,2	44,9	43,7	43,1	42,4	41,8	40,8	39,7	38,6	37,5	36,3	34,9	33,5	31,4	-	-	-	-	-	-	-	-
GS 150-200	211	55,1	54,7	53,6	53,0	52,4	51,7	51,2	50,5	50,1	49,7	48,9	48,4	47,4	46,7	44,8	40,8	-	-	-	-	-	-
GS 150-250	213	59,8	-	58,0	57,3	56,9	56,4	55,6	54,8	54,3	53,9	52,7	52,0	50,9	50,1	49,3	47,0	44,9	42,2	39,9	37,2	-	-
GS 150-250	233	71,7	-	71,7	71,2	70,7	70,1	69,6	69,2	68,5	67,7	67,0	66,1	65,5	64,6	63,6	61,7	59,3	57,3	54,9	52,0	49,6	-
GS 150-250	250	81,9	-	81,9	81,7	81,4	81,1	80,8	80,5	80,2	79,7	79,3	78,7	78,2	77,3	76,4	74,9	72,5	70,3	68,0	65,3	61,9	58,6

ДИАПАЗОН РАБОЧИХ ХАРАКТЕРИСТИК
1450 мин⁻¹



ТАБЛИЦА ДЛЯ ПОДБОРА

ТАБЛИЦА РАБОЧИХ ХАРАКТЕРИСТИК 1450 мин⁻¹

Модель	Диаметр	Q = расход											
		м³/ч 0	3	6	9	12	15	18	21	24	27	30	36
		л/мин 0	50	100	150	200	250	300	350	400	450	500	600
		H = напор [м]											
GS 32-125.1	100	2,9	2,8	2,7	2,2	-	-	-	-	-	-	-	-
GS 32-125.1	115	4,0	4,0	3,8	3,5	-	-	-	-	-	-	-	-
GS 32-125.1	129	5,3	5,3	5,2	4,9	4,4	-	-	-	-	-	-	-
GS 32-125.1	140	6,3	6,3	6,2	5,9	5,5	-	-	-	-	-	-	-
GS 32-160.1	126	5,1	5,0	4,9	4,6	-	-	-	-	-	-	-	-
GS 32-160.1	145	6,8	6,8	6,7	6,5	5,9	-	-	-	-	-	-	-
GS 32-160.1	163	8,8	8,8	8,7	8,5	7,9	7,0	-	-	-	-	-	-
GS 32-160.1	177	10,4	10,4	10,3	10,0	9,4	8,5	-	-	-	-	-	-
GS 32-200.1	172	9,1	8,9	8,6	7,8	6,4	4,1	-	-	-	-	-	-
GS 32-200.1	184	10,6	10,4	10,1	9,2	8,0	6,2	-	-	-	-	-	-
GS 32-200.1	196	12,1	12,0	11,7	10,9	9,8	8,1	-	-	-	-	-	-
GS 32-200.1	207	13,6	13,6	13,2	12,5	11,5	10,0	7,9	-	-	-	-	-
GS 32-125	106	3,8	3,7	3,5	3,3	2,7	-	-	-	-	-	-	-
GS 32-125	119	4,5	4,5	4,4	4,1	3,7	3,0	-	-	-	-	-	-
GS 32-125	131	5,6	5,6	5,4	5,2	5,0	4,6	3,7	-	-	-	-	-
GS 32-125	142	6,5	6,5	6,5	6,3	6,1	5,5	4,8	-	-	-	-	-
GS 32-160	139	6,2	-	6,1	6,0	5,6	5,1	-	-	-	-	-	-
GS 32-160	152	7,6	-	7,5	7,3	7,1	6,9	-	-	-	-	-	-
GS 32-160	164	9,0	-	8,9	8,7	8,6	8,2	7,6	-	-	-	-	-
GS 32-160	177	10,3	-	10,1	9,8	9,5	9,1	8,4	-	-	-	-	-
GS 32-200	170	9,4	-	9,3	9,1	8,6	7,8	-	-	-	-	-	-
GS 32-200	184	11,1	-	10,9	10,7	10,4	9,8	9,0	-	-	-	-	-
GS 32-200	197	12,7	-	12,7	12,5	12,1	11,6	10,9	10,2	-	-	-	-
GS 32-200	208	14,4	-	14,4	14,2	13,7	13,4	12,7	11,8	10,7	-	-	-
GS 32-200	219	15,9	-	15,8	15,7	15,3	14,8	14,4	13,6	12,5	-	-	-
GS 32-250	198	13,2	-	12,9	12,4	11,7	-	-	-	-	-	-	-
GS 32-250	222	16,7	-	16,5	15,9	15,2	14,3	13,1	-	-	-	-	-
GS 32-250	241	19,9	-	19,7	19,2	18,8	17,9	16,6	15,1	-	-	-	-
GS 32-250	262	23,5	-	23,4	23,1	22,5	21,8	20,9	19,6	-	-	-	-
GS 40-125	105	3,4	-	3,2	3,1	3,0	2,7	-	-	-	-	-	-
GS 40-125	119	4,5	-	4,4	4,3	4,1	3,9	3,6	3,3	-	-	-	-
GS 40-125	131	5,7	-	5,7	5,6	5,5	5,3	5,1	4,9	4,5	-	-	-
GS 40-125	142	6,7	-	6,6	6,5	6,4	6,3	6,2	5,9	5,6	5,2	-	-
GS 40-160	134	6,0	-	5,9	5,8	5,6	5,4	5,2	4,8	4,4	3,9	2,6	-
GS 40-160	150	7,6	-	7,6	7,5	7,4	7,2	7,0	6,7	6,3	5,9	5,4	-
GS 40-160	163	9,1	-	9,1	9,1	9,0	8,9	8,8	8,6	8,3	7,9	7,5	6,4
GS 40-160	177	10,7	-	10,7	10,6	10,5	10,4	10,2	10,0	9,7	9,4	8,9	8,0
GS 40-200	172	10,3	-	10,3	10,3	10,2	10,2	10,0	9,8	9,6	9,1	8,8	-
GS 40-200	189	12,5	-	12,5	12,5	12,4	12,3	12,1	11,9	11,6	11,3	10,9	-
GS 40-200	205	14,8	-	14,8	14,8	14,7	14,6	14,4	14,3	14,0	13,7	13,3	12,3
GS 40-200	219	16,7	-	16,7	16,7	16,6	16,4	16,3	16,1	15,8	15,3	14,9	12,4
GS 40-250	211	15,6	-	15,5	15,3	15,1	14,9	14,6	14,1	13,5	12,9	12,1	-
GS 40-250	228	18,4	-	18,3	18,1	18,0	17,7	17,4	17,0	16,6	16,1	15,3	-
GS 40-250	245	21,4	-	21,4	21,2	20,9	20,7	20,5	20,1	19,8	19,3	18,7	17,1
GS 40-250	260	24,0	-	24,0	23,9	23,7	23,5	23,2	23,0	22,6	22,1	21,7	20,3
GS 40-315	273	24,5	-	24,3	24,1	23,8	23,5	23,0	22,3	21,2	19,8	18,1	-
GS 40-315	300	30,1	-	29,9	29,5	29,3	28,8	28,5	27,9	27,1	26,2	25,0	-
GS 40-315	322	35,0	-	34,6	34,3	34,1	33,8	33,4	32,8	32,1	31,5	30,5	27,9
GS 40-315	344	40,5	-	40,3	40,1	39,9	39,7	39,3	38,6	38,0	37,2	36,3	34,0

ТАБЛИЦА РАБОЧИХ ХАРАКТЕРИСТИК
1450 мин⁻¹

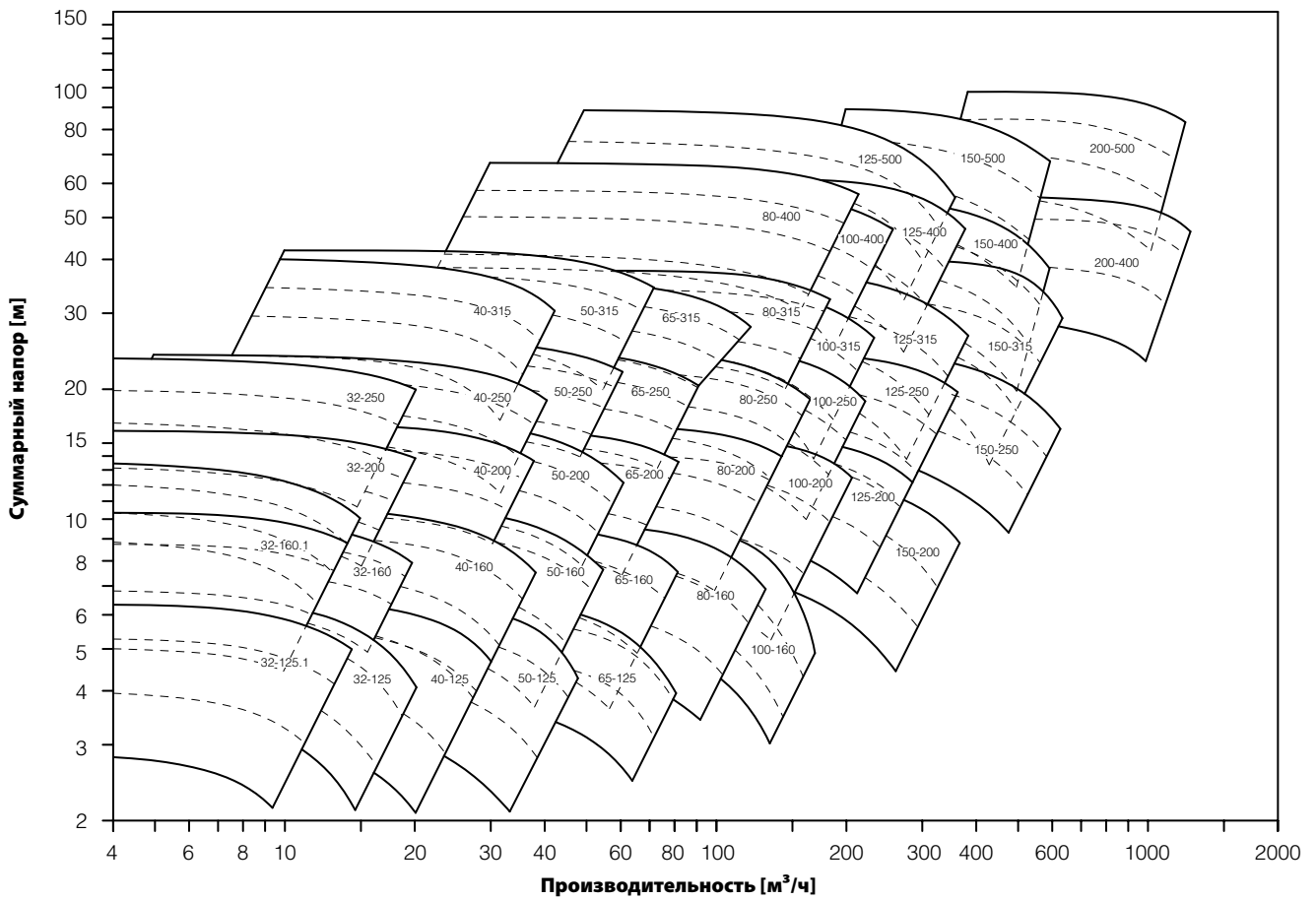
Модель	Диаметр	Q = расход																	
		м ³ /ч 0	12	18	24	30	36	42	48	54	60	66	72	78	84	90	102	114	126
		л/мин 0	200	300	400	500	600	700	800	900	1000	1100	1200	1300	1400	1500	1700	1900	2100
		H = напор [м]																	
GS 50-125	111	3,7	3,4	3,2	2,9	2,3	-	-	-	-	-	-	-	-	-	-	-	-	-
GS 50-125	123	4,6	4,5	4,3	4,0	3,5	3,1	-	-	-	-	-	-	-	-	-	-	-	-
GS 50-125	134	5,7	5,6	5,5	5,3	5,1	4,7	4,3	-	-	-	-	-	-	-	-	-	-	-
GS 50-125	144	6,7	6,5	6,4	6,2	6,1	5,7	5,2	-	-	-	-	-	-	-	-	-	-	-
GS 50-160	131	5,5	5,4	5,2	4,8	4,5	3,9	-	-	-	-	-	-	-	-	-	-	-	-
GS 50-160	148	7,4	7,4	7,1	6,8	6,5	6,1	5,2	-	-	-	-	-	-	-	-	-	-	-
GS 50-160	164	9,4	9,4	9,3	9,0	8,7	8,4	7,9	-	-	-	-	-	-	-	-	-	-	-
GS 50-160	177	11,0	10,9	10,7	10,5	10,2	9,7	9,1	8,3	-	-	-	-	-	-	-	-	-	-
GS 50-200	171	10,2	10,2	10,1	9,9	9,7	9,1	8,6	8,0	7,1	-	-	-	-	-	-	-	-	-
GS 50-200	188	12,3	12,2	12,2	12,1	12,0	11,5	10,9	9,8	9,1	-	-	-	-	-	-	-	-	-
GS 50-200	203	14,5	14,5	14,5	14,4	14,2	13,7	13,2	12,4	11,5	10,4	-	-	-	-	-	-	-	-
GS 50-200	219	16,8	16,8	16,8	16,7	16,4	15,9	15,2	14,5	13,5	12,3	-	-	-	-	-	-	-	-
GS 50-250	210	16,2	16,1	15,9	15,7	15,4	15,1	14,6	14,0	-	-	-	-	-	-	-	-	-	-
GS 50-250	221	18,0	17,9	17,7	17,5	17,2	16,9	16,4	16,0	-	-	-	-	-	-	-	-	-	-
GS 50-250	238	20,7	20,7	20,6	20,5	20,2	19,9	19,6	18,9	18,2	-	-	-	-	-	-	-	-	-
GS 50-250	254	23,5	23,4	23,3	23,2	23,0	22,7	22,2	21,6	20,9	-	-	-	-	-	-	-	-	-
GS 50-250	270	26,4	26,3	26,1	25,9	25,6	25,2	24,7	24,0	23,1	22,1	-	-	-	-	-	-	-	-
GS 50-315	277	26,6	26,4	26,2	25,7	25,3	24,6	23,5	21,9	20,2	-	-	-	-	-	-	-	-	-
GS 50-315	302	32,2	32,0	31,9	31,5	30,9	30,4	29,7	28,6	20,0	-	-	-	-	-	-	-	-	-
GS 50-315	324	37,2	37,2	37,0	36,7	36,4	35,9	35,3	34,4	33,5	32,1	-	-	-	-	-	-	-	-
GS 50-315	344	42,0	42,0	42,0	41,8	41,5	40,9	40,3	39,7	38,4	37,2	35,9	-	-	-	-	-	-	-
GS 65-125	120	4,2	-	3,9	3,8	3,7	3,5	3,3	3,1	2,9	2,7	-	-	-	-	-	-	-	-
GS 65-125	130	5,0	-	4,9	4,8	4,8	4,7	4,5	4,4	4,2	4,0	3,6	-	-	-	-	-	-	-
GS 65-125	139	5,8	-	5,8	5,8	5,8	5,7	5,6	5,5	5,3	5,0	4,7	4,4	-	-	-	-	-	-
GS 65-125	147	6,6	-	6,6	6,5	6,4	6,3	6,2	6,0	5,7	5,5	5,1	4,7	-	-	-	-	-	-
GS 65-160	135	5,6	-	5,2	5,1	4,9	4,7	4,4	4,1	3,8	-	-	-	-	-	-	-	-	-
GS 65-160	150	6,9	-	6,7	6,6	6,5	6,3	6,1	5,9	5,6	5,3	-	-	-	-	-	-	-	-
GS 65-160	165	8,6	-	8,4	8,4	8,4	8,3	8,2	8,1	7,8	7,6	7,3	6,8	-	-	-	-	-	-
GS 65-160	177	10,0	-	9,8	9,8	9,7	9,6	9,5	9,4	9,2	9,0	8,7	8,3	-	-	-	-	-	-
GS 65-200	162	8,5	-	8,5	8,5	8,4	8,3	8,2	8,0	7,7	-	-	-	-	-	-	-	-	-
GS 65-200	183	11,0	-	11,0	11,0	10,8	10,8	10,6	10,4	10,2	10,1	-	-	-	-	-	-	-	-
GS 65-200	203	13,7	-	13,7	13,7	13,7	13,7	13,6	13,6	13,5	13,3	13,1	12,8	-	-	-	-	-	-
GS 65-200	219	16,0	-	16,0	16,0	16,0	16,0	15,9	15,7	15,5	15,2	14,8	14,2	13,1	-	-	-	-	-
GS 65-250	215	15,3	-	15,2	15,1	15,0	14,9	14,8	14,6	14,3	14,0	13,6	13,1	12,7	12,0	-	-	-	-
GS 65-250	237	18,7	-	18,7	18,7	18,6	18,6	18,5	18,3	18,0	17,7	17,3	16,8	16,4	15,5	-	-	-	-
GS 65-250	254	21,7	-	21,7	21,7	21,6	21,6	21,4	21,2	21,0	20,7	20,2	19,7	19,1	18,5	17,8	-	-	-
GS 65-250	273	25,1	-	25,1	25,0	24,9	24,7	24,5	24,3	24,0	23,6	23,2	22,6	22,1	21,3	20,5	-	-	-
GS 65-315	261	25,2	-	-	24,6	24,5	24,4	24,2	24,0	23,7	23,3	22,9	22,3	21,8	20,9	20,2	18,8	-	-
GS 65-315	282	28,7	-	-	28,7	28,6	28,4	28,2	28,0	27,8	27,6	27,1	26,7	26,2	25,5	24,7	23,3	-	-
GS 65-315	303	32,7	-	-	32,7	32,6	32,5	32,3	32,1	31,8	31,5	31,1	30,7	30,2	29,7	29,0	27,8	25,9	-
GS 65-315	320	36,1	-	-	36,1	35,9	35,8	35,6	35,4	35,1	34,8	34,4	34,1	33,5	33,0	32,4	31,6	29,0	26,7

ТАБЛИЦА РАБОЧИХ ХАРАКТЕРИСТИК 1450 мин⁻¹

Модель	Диаметр	Q = расход															
		м ³ /ч 0	30	48	60	78	90	108	120	132	150	168	180	198	210	240	270
		л/мин 0	500	800	1000	1300	1500	1800	2000	2200	2500	2800	3000	3300	3500	4000	4500
H = напор [м]																	
GS 80-160	137	5,3	5,1	4,9	4,6	4,3	4,0	3,6	-	-	-	-	-	-	-	-	-
GS 80-160	150	6,8	6,7	6,4	6,2	5,8	5,5	5,0	4,5	-	-	-	-	-	-	-	-
GS 80-160	164	8,4	8,2	8,1	8,0	7,8	7,6	7,2	6,8	6,3	-	-	-	-	-	-	-
GS 80-160	177	10,0	9,8	9,7	9,6	9,5	9,1	8,9	8,5	7,8	7,2	-	-	-	-	-	-
GS 80-200	165	8,5	8,4	8,2	8,0	7,8	7,5	7,1	6,7	-	-	-	-	-	-	-	-
GS 80-200	185	11,2	11,0	11,0	11,0	10,8	10,6	10,2	9,9	9,3	-	-	-	-	-	-	-
GS 80-200	200	13,4	13,4	13,3	13,1	13,0	12,9	12,5	12,1	11,4	-	-	-	-	-	-	-
GS 80-200	205	14,1	14,0	14,0	14,0	13,9	13,9	13,7	13,5	13,0	12,7	-	-	-	-	-	-
GS 80-200	222	16,4	16,4	16,4	16,4	16,3	16,2	16,0	15,8	15,3	14,9	-	-	-	-	-	-
GS 80-250	220	16,1	16,1	15,9	15,7	15,4	15,0	14,2	13,4	12,7	-	-	-	-	-	-	-
GS 80-250	238	19,1	19,0	18,9	18,7	18,4	18,1	17,4	16,9	16,3	14,7	-	-	-	-	-	-
GS 80-250	255	22,1	22,0	22,0	21,9	21,6	21,3	20,7	20,1	19,6	18,1	-	-	-	-	-	-
GS 80-250	270	24,7	24,7	24,7	24,6	24,3	23,9	23,2	22,5	21,7	20,3	18,7	-	-	-	-	-
GS 80-315	262	23,4	-	23,3	23,3	23,0	22,8	22,7	22,3	22,0	21,6	20,4	-	-	-	-	-
GS 80-315	280	26,7	-	26,6	26,6	26,4	26,4	26,2	26,0	25,7	25,4	24,7	24,0	-	-	-	-
GS 80-315	300	30,7	-	30,7	30,7	30,7	30,7	30,4	30,2	30,0	29,7	29,2	28,7	-	-	-	-
GS 80-315	316	34,1	-	34,1	34,1	34,0	34,0	33,8	33,6	33,3	32,9	32,2	32,0	30,5	-	-	-
GS 80-315	334	37,9	-	37,8	37,8	37,7	37,7	37,4	37,1	36,9	36,3	35,7	35,0	33,9	-	-	-
GS 80-400	335	38,4	-	37,9	37,3	36,6	36,0	34,7	33,9	32,9	31,3	28,8	-	-	-	-	-
GS 80-400	347	41,2	-	40,7	40,3	39,5	38,7	37,9	37,1	36,0	34,5	32,4	-	-	-	-	-
GS 80-400	382	50,3	-	50,0	49,4	48,6	48,2	47,8	47,5	46,4	44,7	43,6	42,0	-	-	-	-
GS 80-400	409	57,8	-	57,6	57,3	56,6	56,2	55,8	55,0	54,2	53,5	51,9	50,3	48,3	47,5	-	-
GS 80-400	438	67,3	-	66,9	66,6	66,4	65,9	65,5	64,9	64,0	63,2	61,7	60,3	58,4	57,6	-	-
GS 100-160	149	6,9	6,5	6,0	5,7	5,1	4,7	4,1	3,6	3,2	-	-	-	-	-	-	-
GS 100-160	156	7,8	7,5	7,1	6,7	6,2	5,7	5,1	4,6	3,8	-	-	-	-	-	-	-
GS 100-160	170	9,6	9,4	9,1	8,8	8,3	7,9	7,2	6,6	6,0	4,9	-	-	-	-	-	-
GS 100-160	183	10,9	10,7	10,4	10,3	9,8	9,5	9,3	8,7	8,1	6,9	-	-	-	-	-	-
GS 100-200	171	8,8	-	7,6	7,3	6,9	6,5	6,1	5,6	5,3	-	-	-	-	-	-	-
GS 100-200	187	10,9	-	10,1	9,9	9,7	9,5	9,1	8,8	8,4	7,9	-	-	-	-	-	-
GS 100-200	204	13,1	-	12,9	12,8	12,7	12,6	12,4	12,2	11,9	11,4	10,9	10,1	-	-	-	-
GS 100-200	220	15,5	-	15,5	15,5	15,3	15,3	15,1	14,9	14,7	14,5	14,2	13,7	12,9	-	-	-
GS 100-250	210	14,9	-	14,6	14,4	14,0	13,6	13,0	12,3	11,8	10,8	9,6	8,7	-	-	-	-
GS 100-250	230	18,1	-	18,0	17,8	17,6	17,3	16,7	16,2	15,7	14,8	13,6	12,7	11,5	-	-	-
GS 100-250	250	21,6	-	21,4	21,2	21,0	20,7	20,3	20,0	19,4	18,5	17,4	16,6	15,3	14,5	-	-
GS 100-250	270	25,8	-	25,7	25,5	25,3	25,1	24,9	24,5	24,1	23,5	22,7	22,0	20,7	19,8	-	-
GS 100-315	242	20,5	-	20,5	20,3	20,1	19,9	19,5	19,2	17,9	16,1	-	-	-	-	-	-
GS 100-315	265	24,8	-	24,7	24,5	24,2	24,0	23,4	22,9	21,9	21,2	18,6	-	-	-	-	-
GS 100-315	289	30,0	-	30,0	30,0	29,9	29,7	29,4	28,9	28,2	27,4	26,0	25,1	23,4	-	-	-
GS 100-315	312	34,9	-	34,9	34,9	34,8	34,6	34,3	34,0	33,7	32,9	31,8	31,0	29,8	28,3	-	-
GS 100-400	320	34,5	-	34,3	34,2	33,7	33,4	33,2	32,7	32,3	30,7	29,1	26,1	-	-	-	-
GS 100-400	350	40,8	-	40,8	40,8	40,7	40,7	40,3	39,9	39,2	38,5	37,2	36,0	34,2	32,9	-	-
GS 100-400	381	48,7	-	48,6	48,5	48,5	48,1	47,6	47,3	46,7	45,8	44,2	43,5	41,3	40,3	36,8	-
GS 100-400	412	57,8	-	-	57,6	57,5	57,5	57,3	57,0	56,5	55,9	55,0	54,3	53,1	51,9	48,8	45,5

ТАБЛИЦА ДЛЯ ПОДБОРА

ХАРАКТЕРИСТИЧЕСКАЯ КРИВАЯ

GS 32-125.1

2 полюса

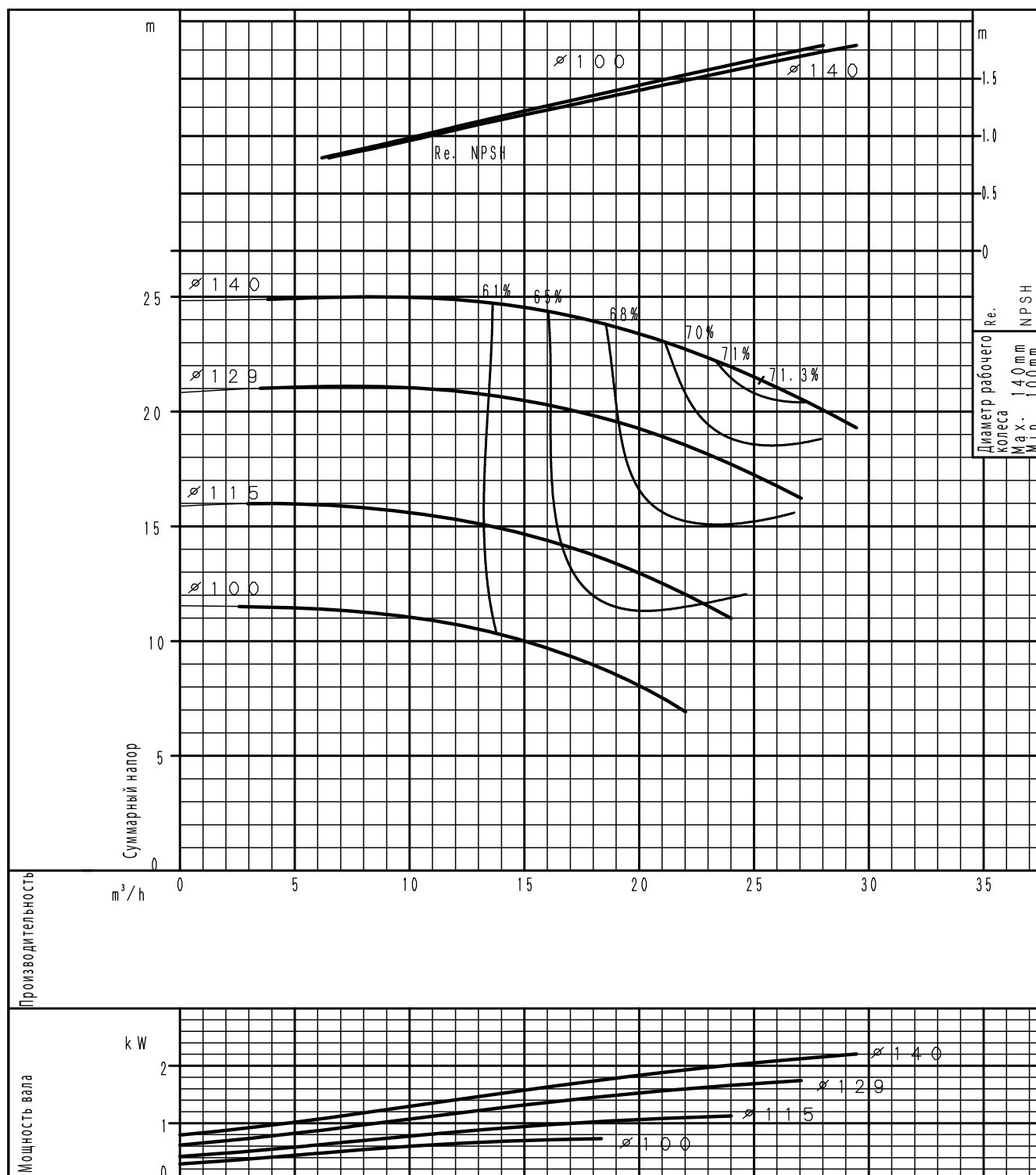

(частота оборотов 2900⁻¹) По ISO 9906 класс 3В

ХАРАКТЕРИСТИЧЕСКИЕ КРИВЫЕ

ХАРАКТЕРИСТИЧЕСКАЯ КРИВАЯ
GS 32-160.1

2 полюса

ХАРАКТЕРИСТИЧЕСКИЕ КРИВЫЕ

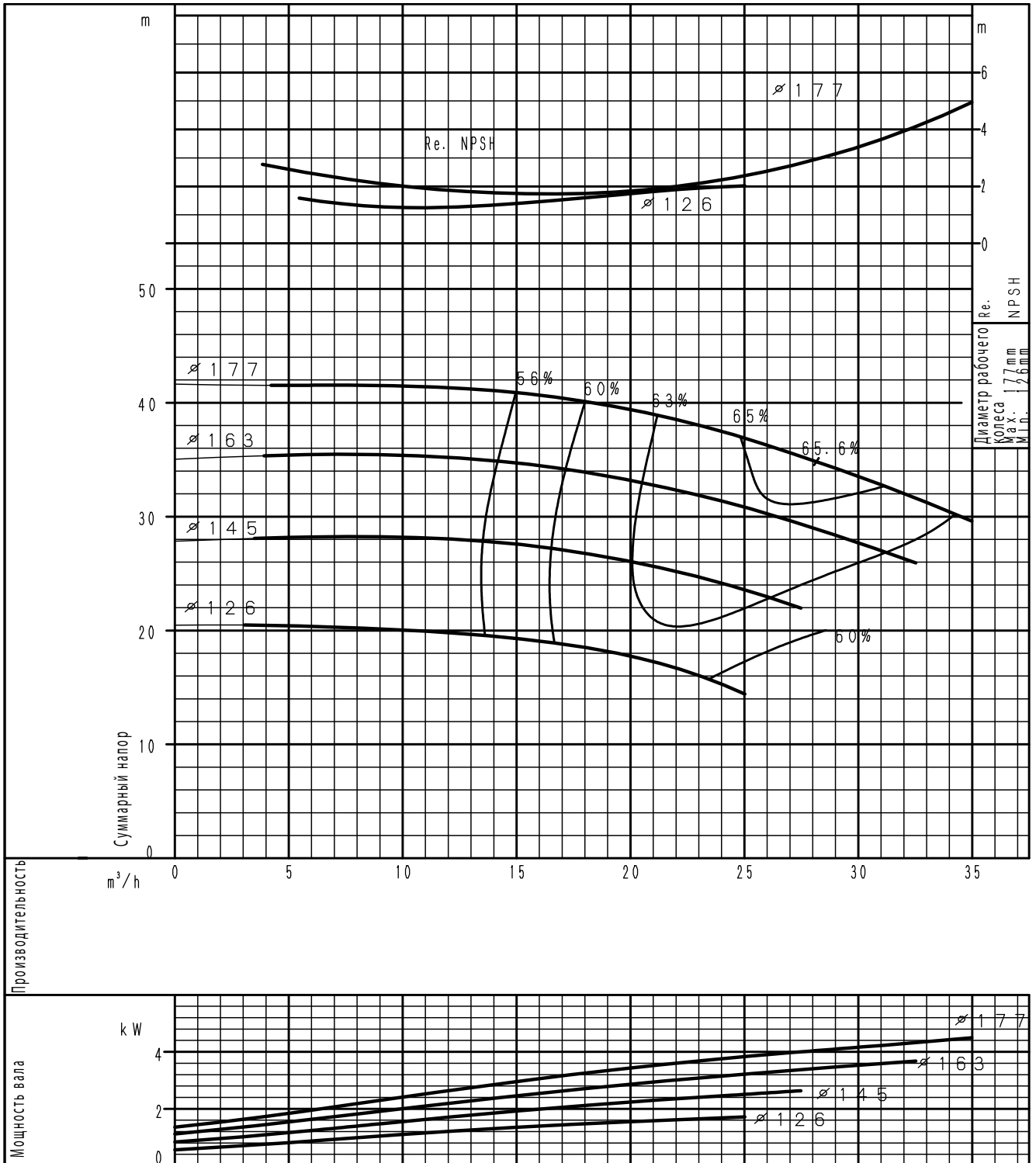

(частота оборотов 2900⁻¹) По ISO 9906 класс 3B

ХАРАКТЕРИСТИЧЕСКАЯ КРИВАЯ

GS 32-200.1

2 полюса

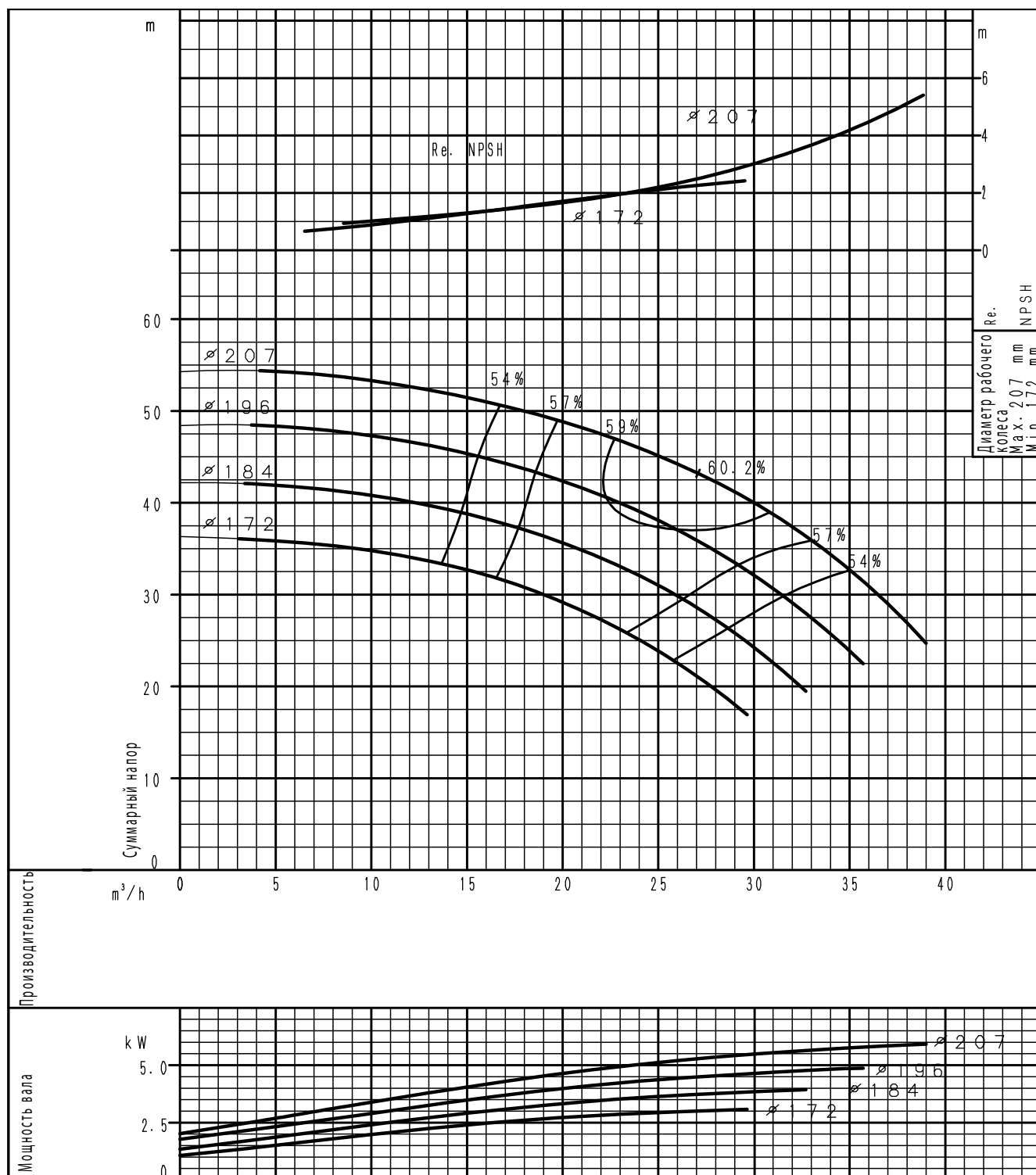

(частота оборотов 2900⁻¹) По ISO 9906 класс 3В

ХАРАКТЕРИСТИЧЕСКИЕ КРИВЫЕ

ХАРАКТЕРИСТИЧЕСКАЯ КРИВАЯ
GS 32-125

2 полюса

ХАРАКТЕРИСТИЧЕСКИЕ КРИВЫЕ

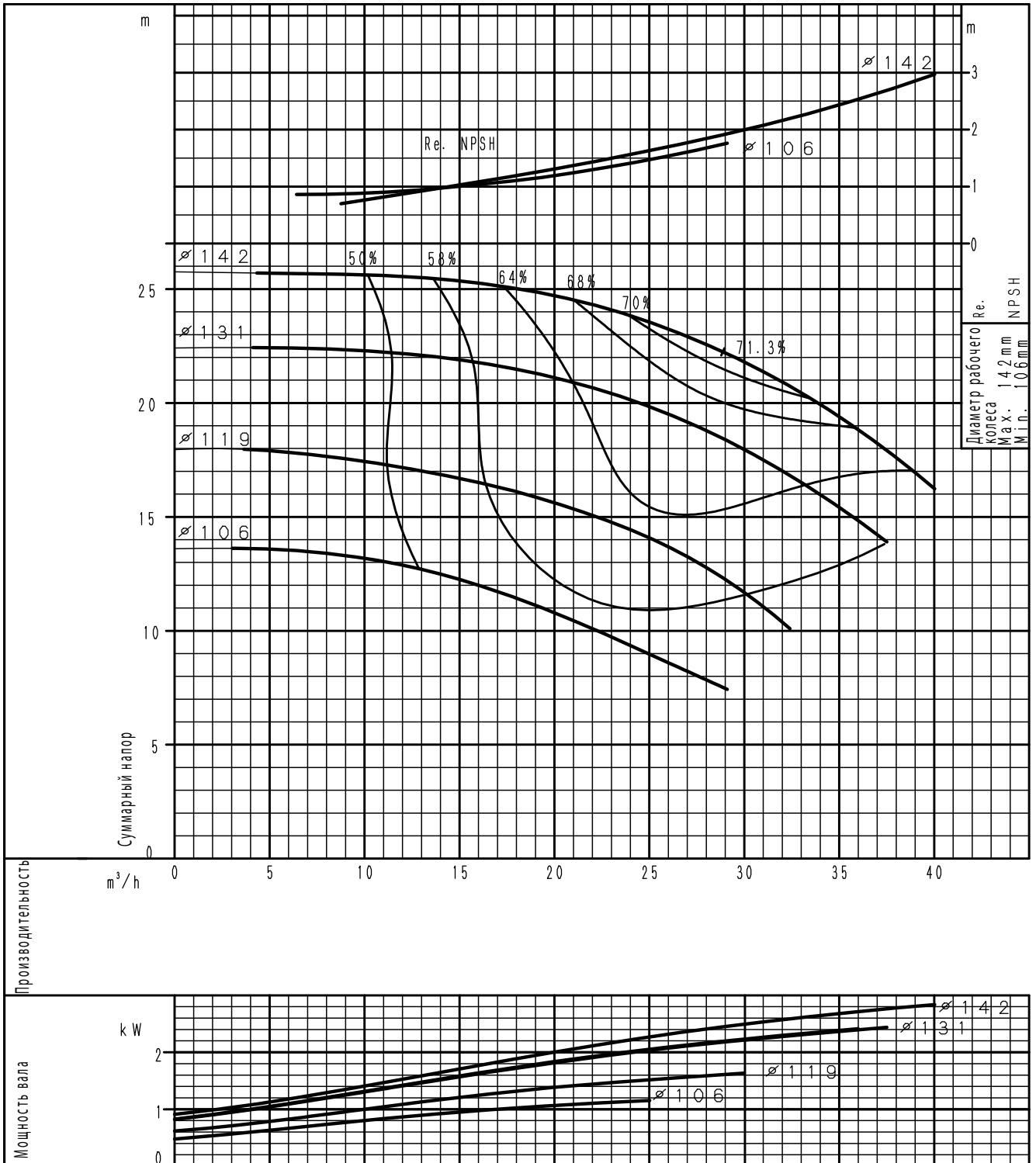

(частота оборотов 2900⁻¹) По ISO 9906 класс 3B

ХАРАКТЕРИСТИЧЕСКАЯ КРИВАЯ

GS 32-160

2 полюса

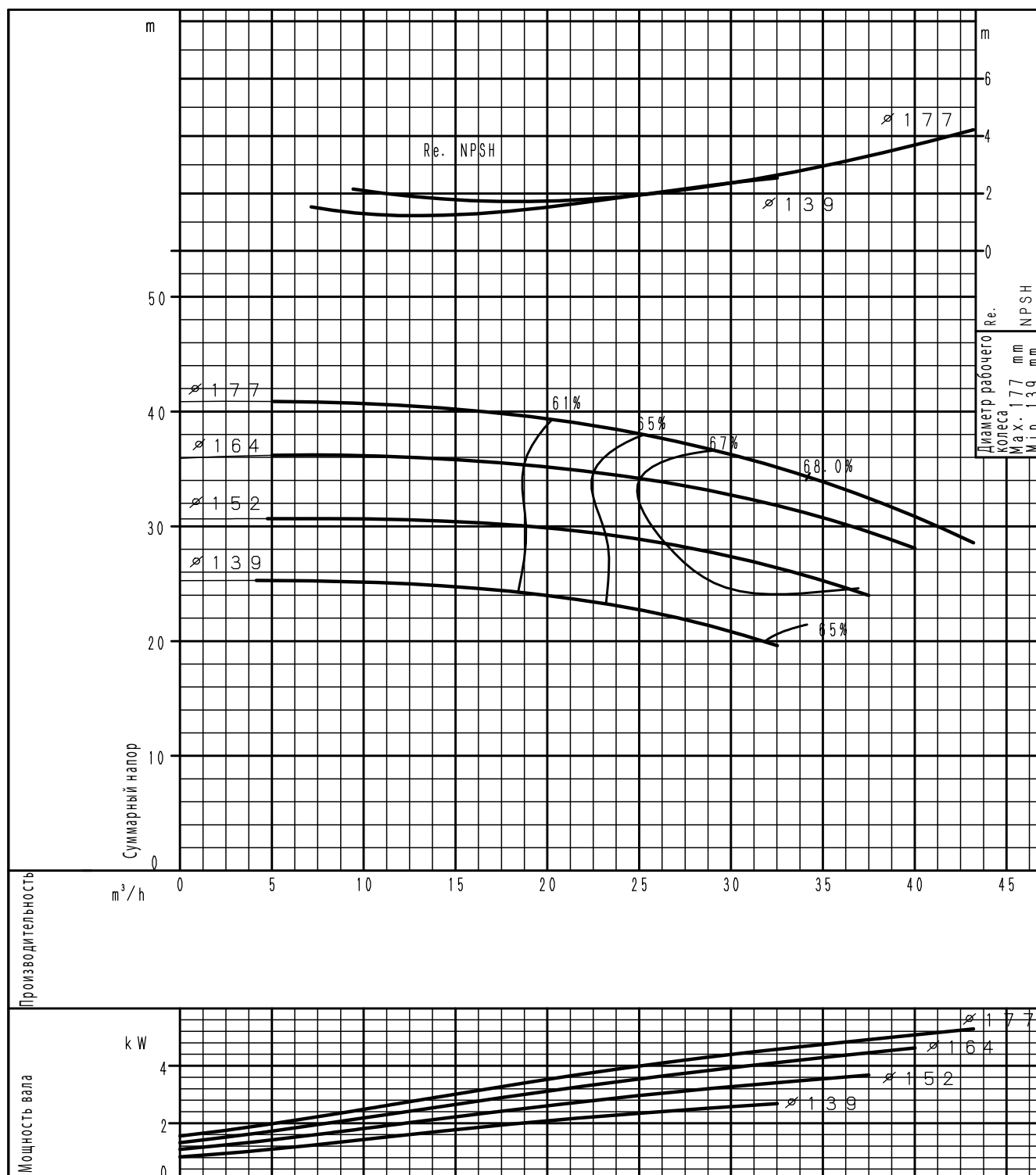

(частота оборотов 2900⁻¹) По ISO 9906 класс 3B

ХАРАКТЕРИСТИЧЕСКАЯ КРИВАЯ
GS 32-200

2 полюса

ХАРАКТЕРИСТИЧЕСКИЕ КРИВЫЕ

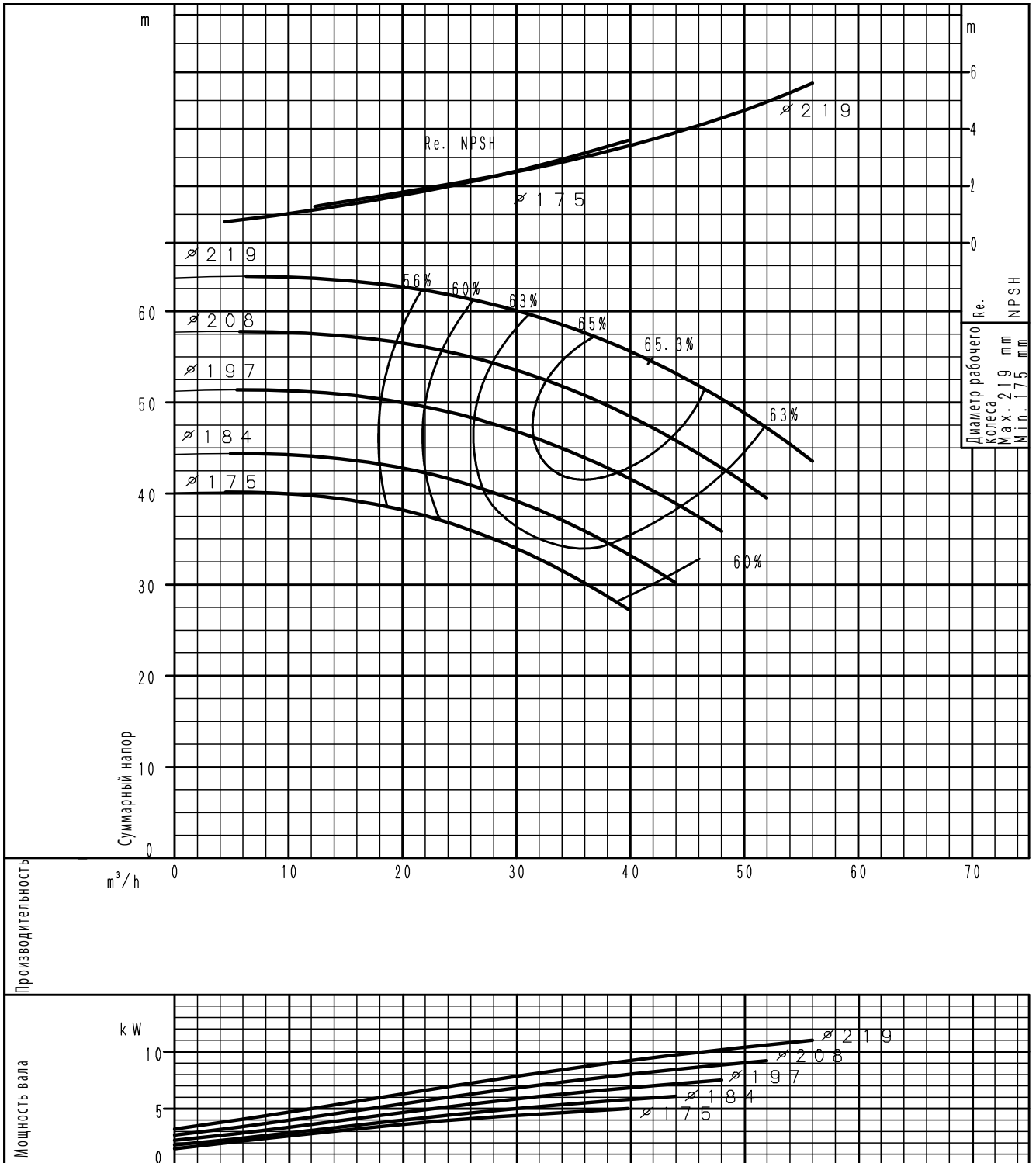

(частота оборотов 2900⁻¹) По ISO 9906 класс 3B

ХАРАКТЕРИСТИЧЕСКАЯ КРИВАЯ

GS 32-250

2 полюса

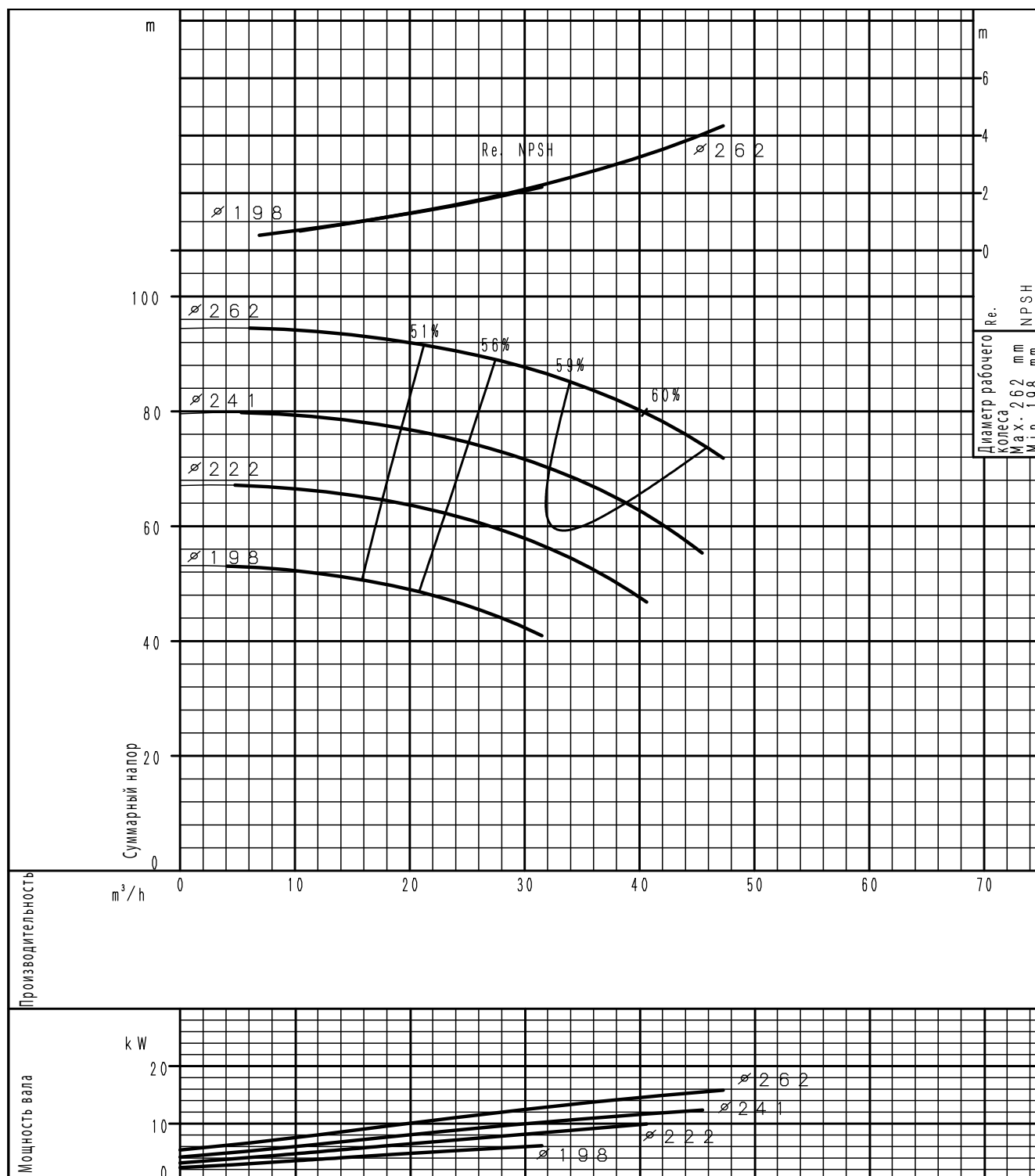

(частота оборотов 2900⁻¹) По ISO 9906 класс 3B

ХАРАКТЕРИСТИЧЕСКИЕ КРИВЫЕ

ХАРАКТЕРИСТИЧЕСКАЯ КРИВАЯ
GS 40-125

2 полюса

ХАРАКТЕРИСТИЧЕСКИЕ КРИВЫЕ

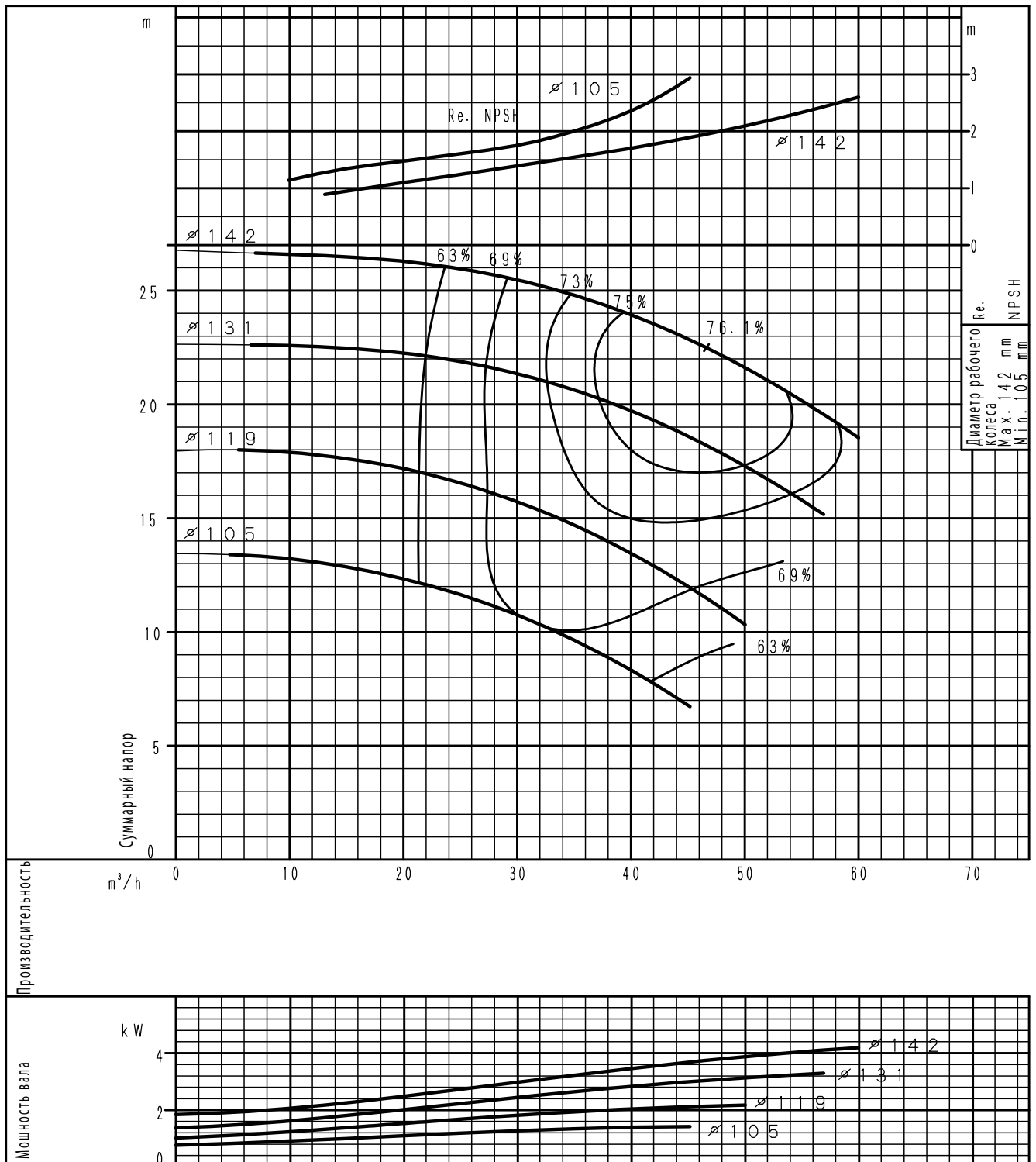

(частота оборотов 2900⁻¹) По ISO 9906 класс 3B

ХАРАКТЕРИСТИЧЕСКАЯ КРИВАЯ

GS 40-160

2 полюса

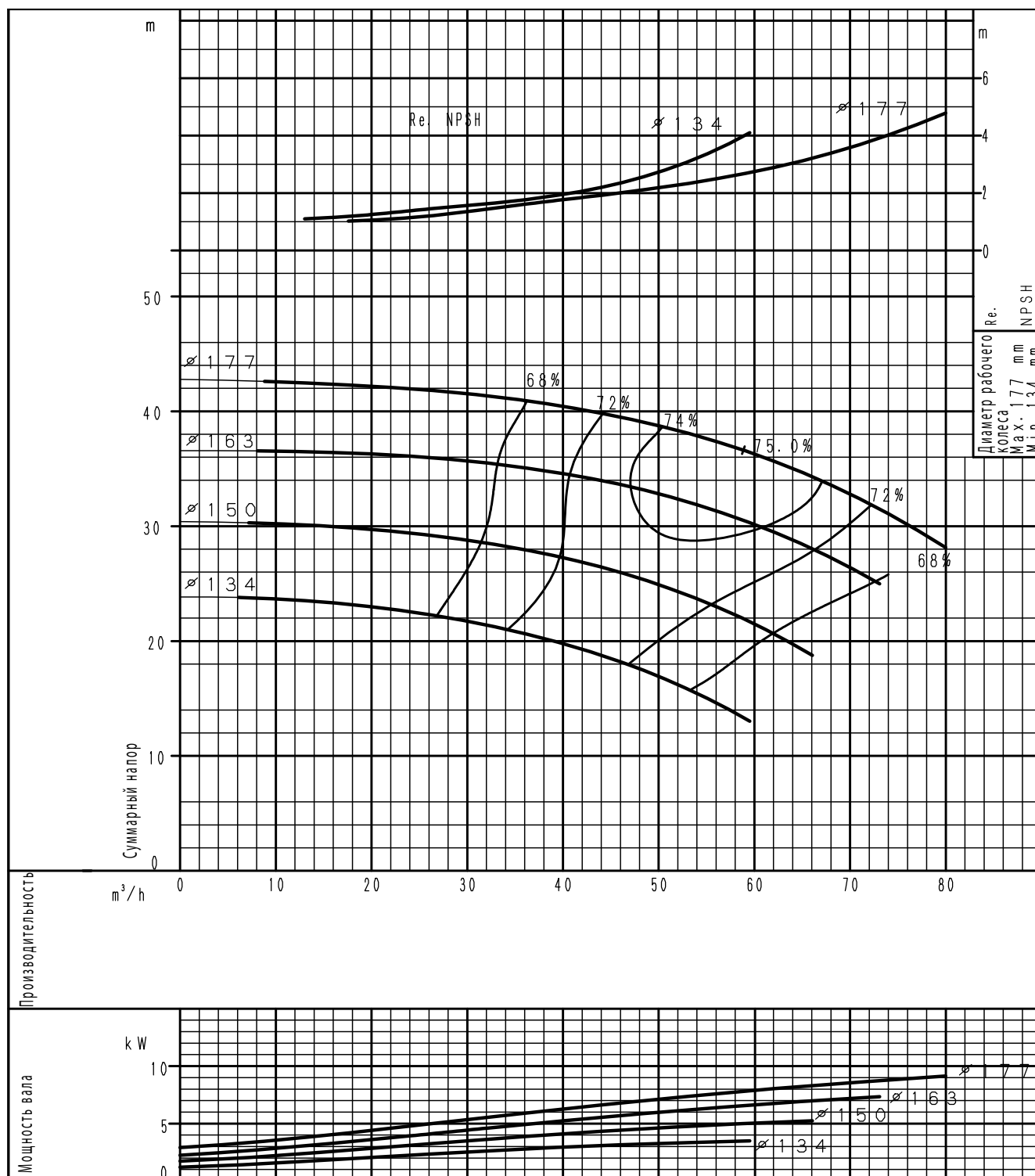

(частота оборотов 2900⁻¹) По ISO 9906 класс 3В

ХАРАКТЕРИСТИЧЕСКИЕ КРИВЫЕ

ХАРАКТЕРИСТИЧЕСКАЯ КРИВАЯ
GS 40-200

2 полюса

ХАРАКТЕРИСТИЧЕСКИЕ КРИВЫЕ

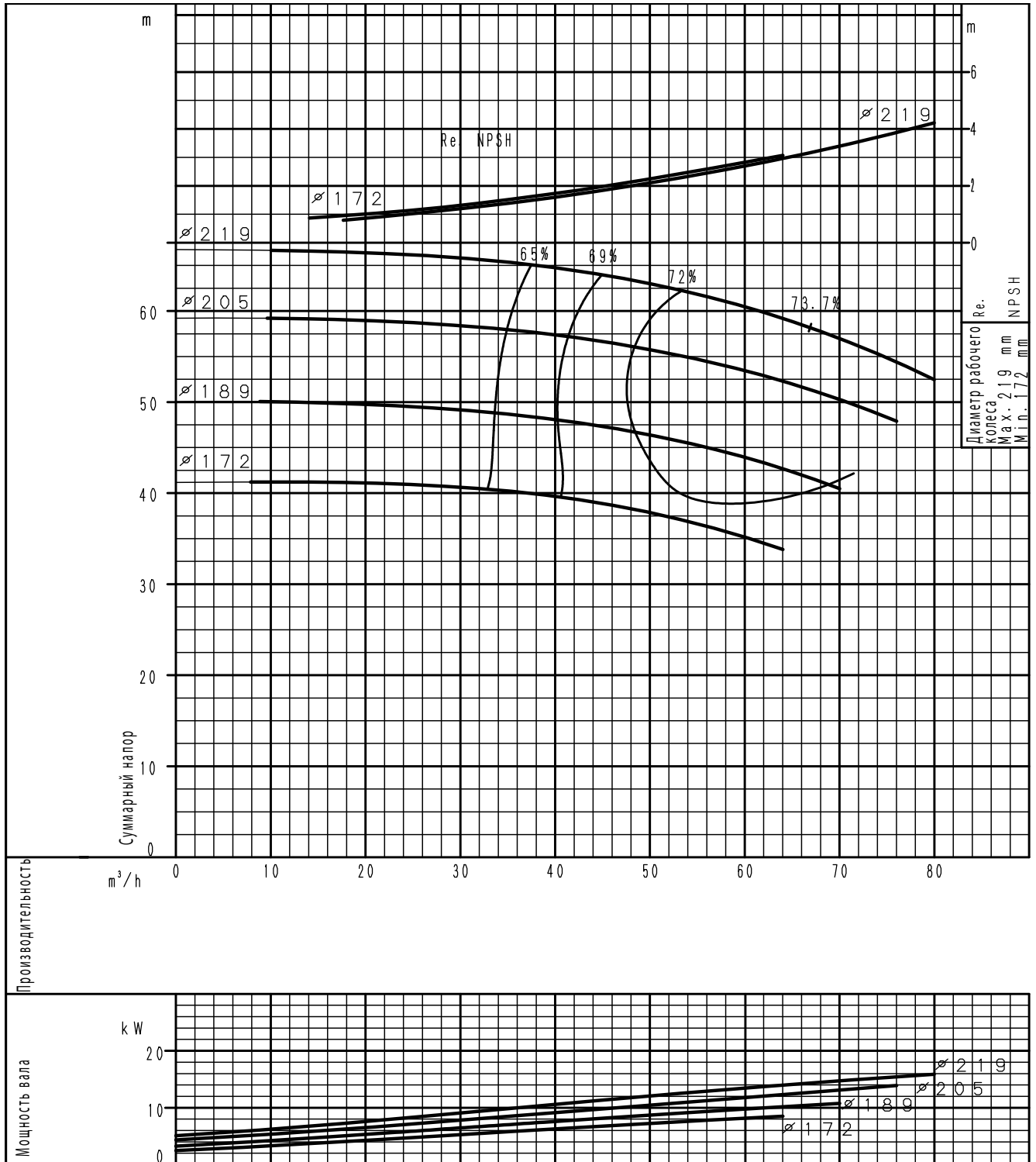

(частота оборотов 2900⁻¹) По ISO 9906 класс 3B

ХАРАКТЕРИСТИЧЕСКАЯ КРИВАЯ

GS 40-250

2 полюса

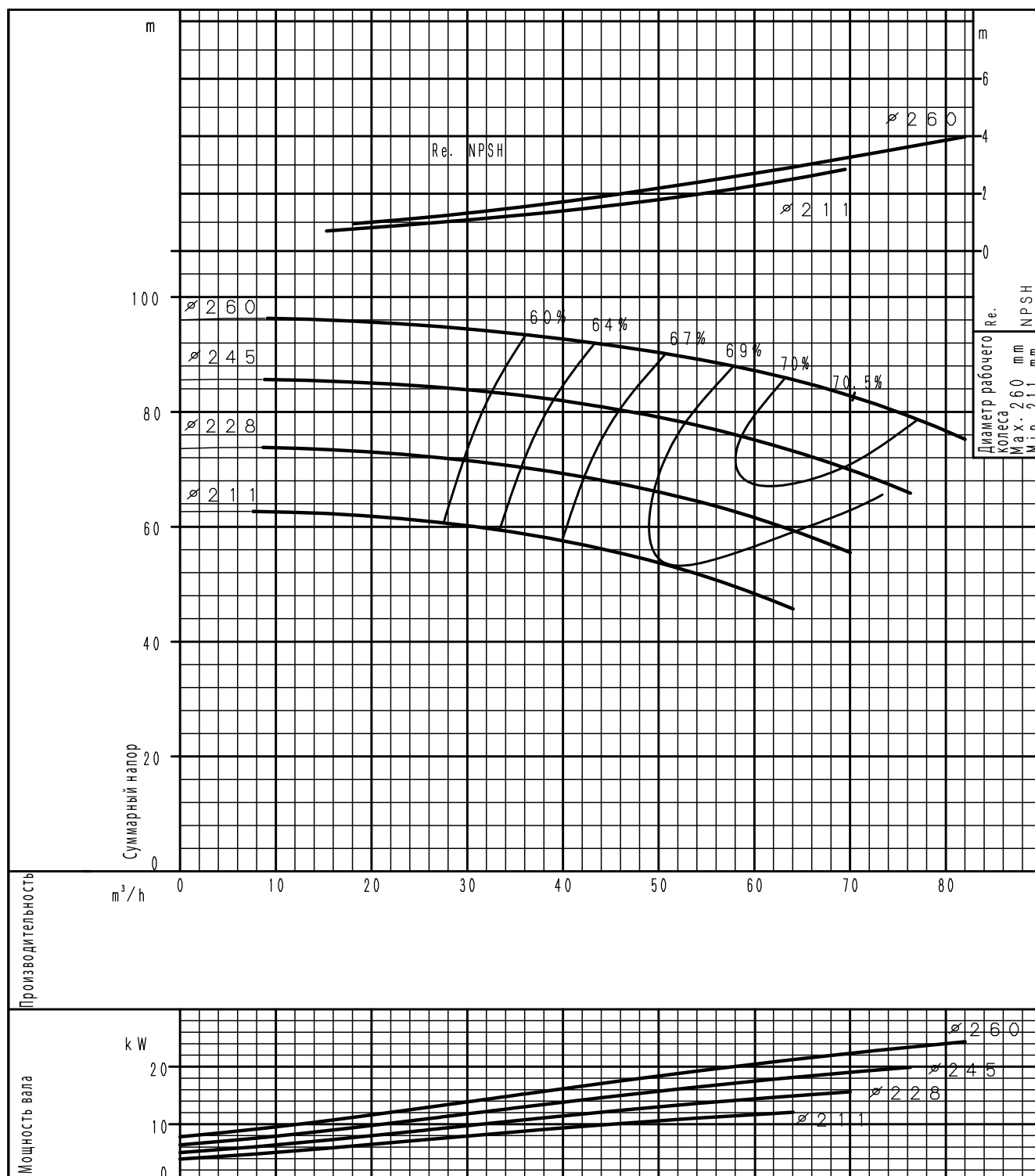

(частота оборотов 2900⁻¹) По ISO 9906 класс 3B

ХАРАКТЕРИСТИЧЕСКАЯ КРИВАЯ
GS 40-315

2 полюса

ХАРАКТЕРИСТИЧЕСКИЕ КРИВЫЕ

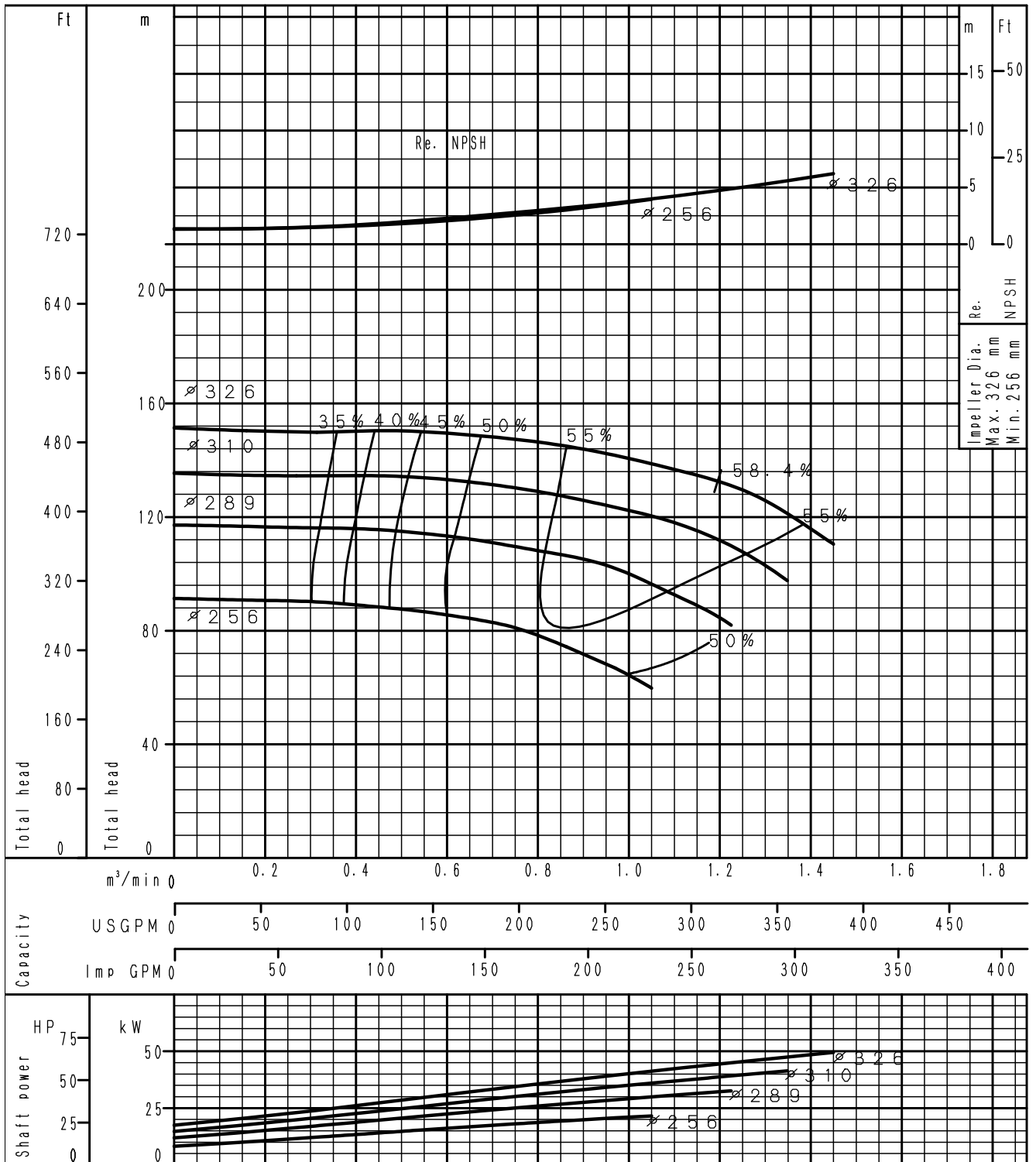

(частота оборотов 2900⁻¹) По ISO 9906 класс 3B

ХАРАКТЕРИСТИЧЕСКАЯ КРИВАЯ

GS 50-125

2 полюса

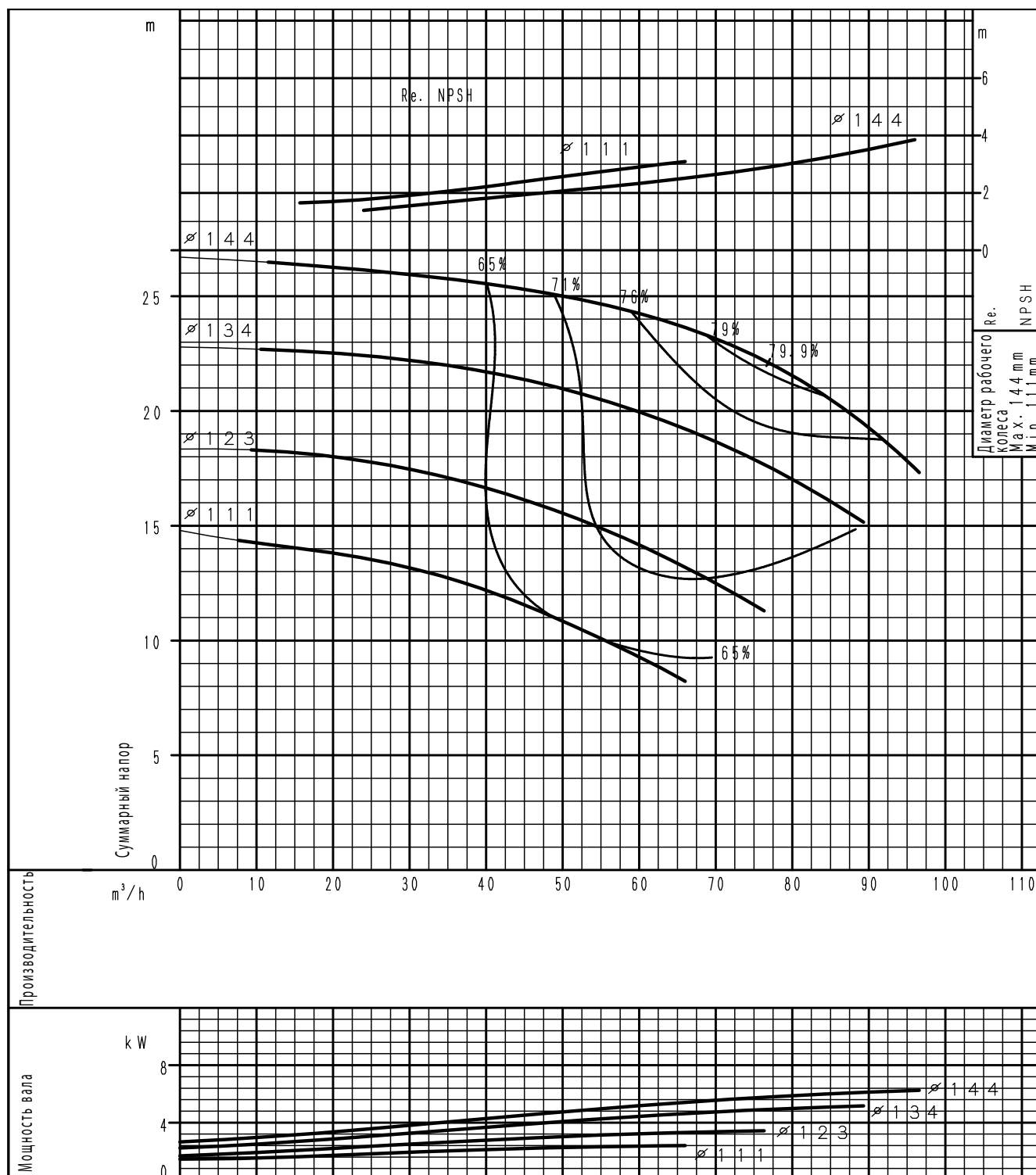

(частота оборотов 2900⁻¹) По ISO 9906 класс 3В

ХАРАКТЕРИСТИЧЕСКИЕ КРИВЫЕ

ХАРАКТЕРИСТИЧЕСКАЯ КРИВАЯ
GS 50-160

2 полюса

ХАРАКТЕРИСТИЧЕСКИЕ КРИВЫЕ

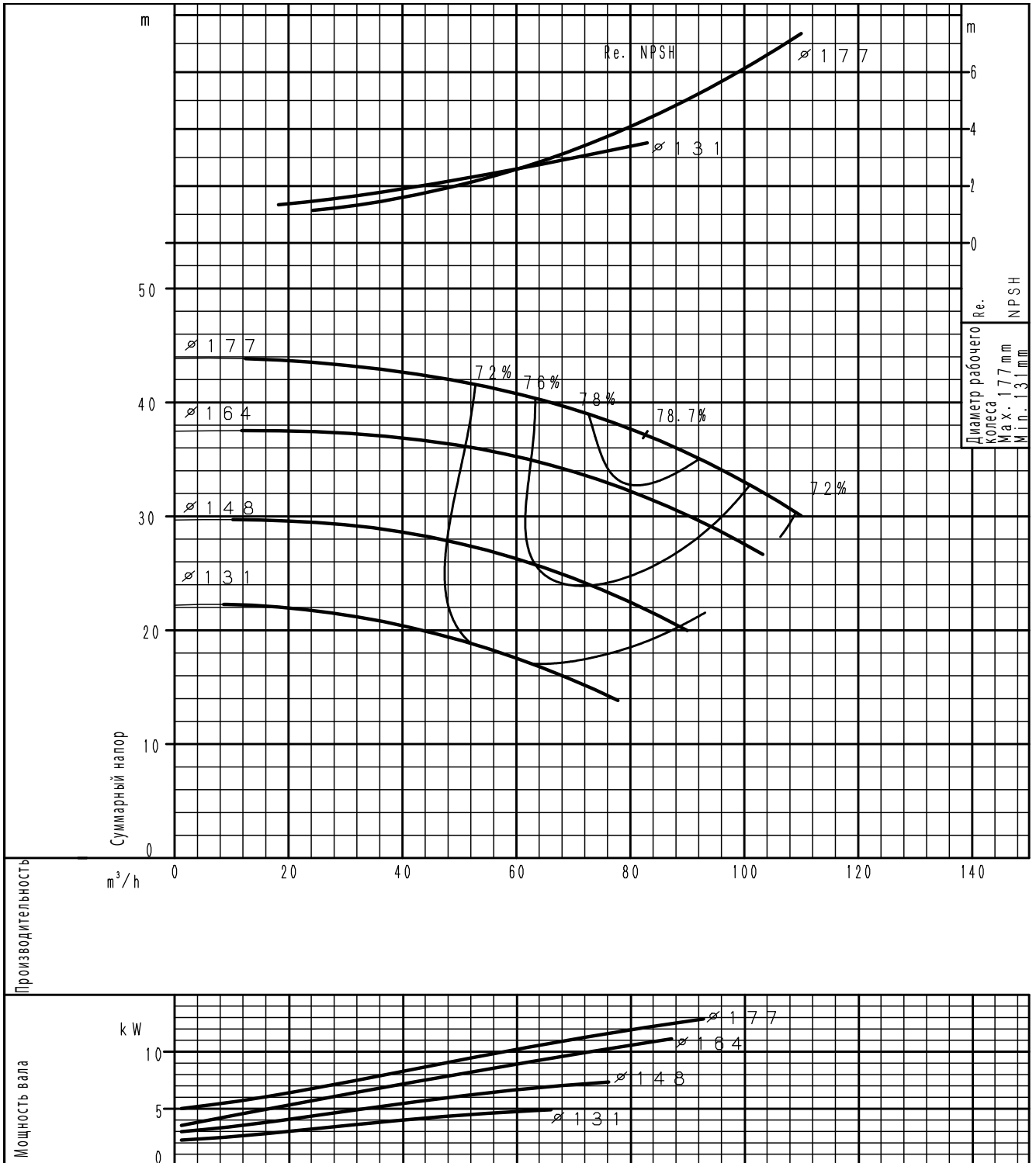

(частота оборотов 2900⁻¹) По ISO 9906 класс 3B

ХАРАКТЕРИСТИЧЕСКАЯ КРИВАЯ

GS 50-200

2 полюса

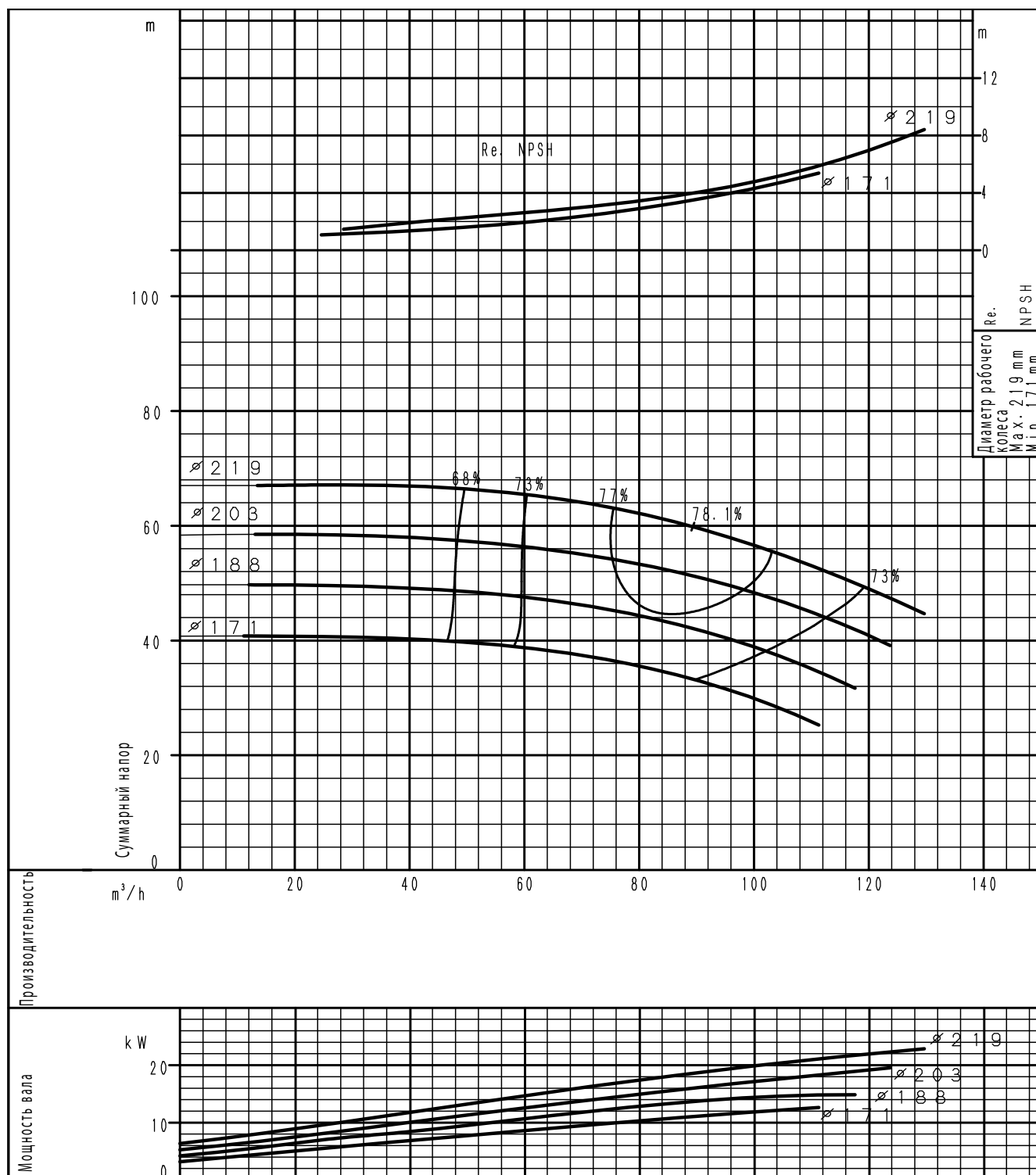

(частота оборотов 2900⁻¹) По ISO 9906 класс 3В

ХАРАКТЕРИСТИЧЕСКИЕ КРИВЫЕ

ХАРАКТЕРИСТИЧЕСКАЯ КРИВАЯ
GS 50-250

2 полюса

ХАРАКТЕРИСТИЧЕСКИЕ КРИВЫЕ

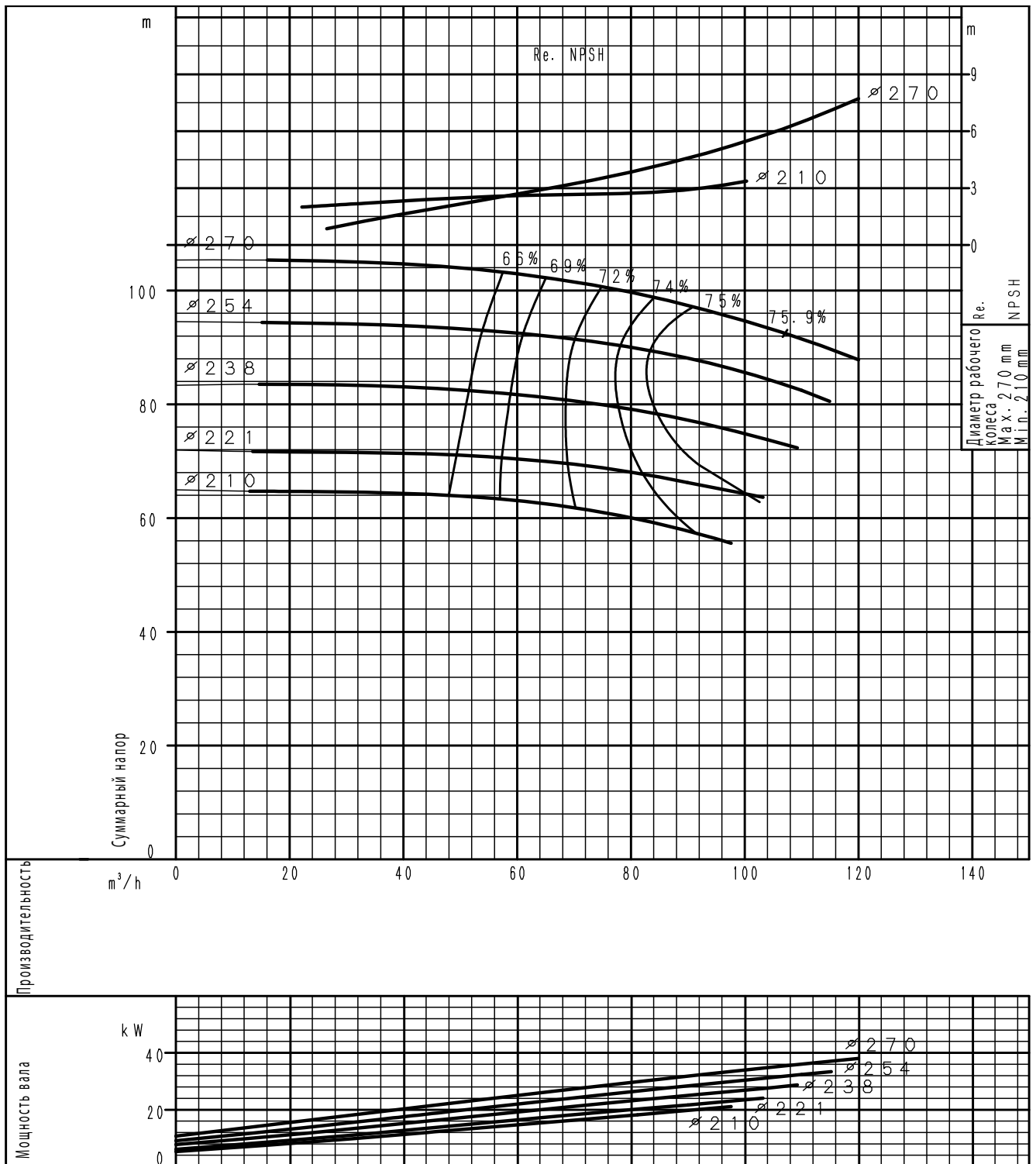

(частота оборотов 2900⁻¹) По ISO 9906 класс 3B

ХАРАКТЕРИСТИЧЕСКАЯ КРИВАЯ

GS 50-315

2 полюса

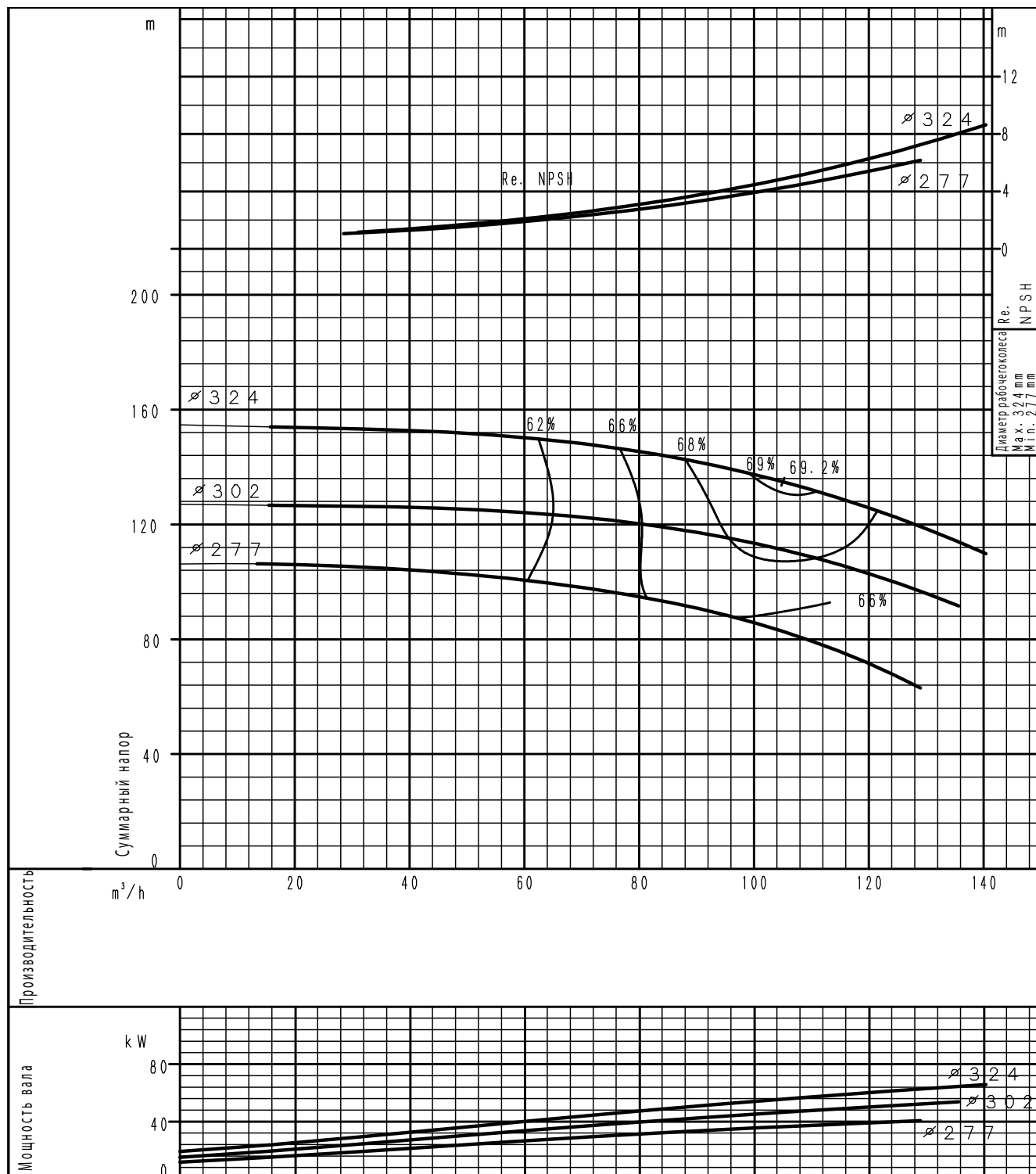

(частота оборотов 2900⁻¹) По ISO 9906 класс 3В

ХАРАКТЕРИСТИЧЕСКИЕ КРИВЫЕ

ХАРАКТЕРИСТИЧЕСКАЯ КРИВАЯ
GS 65-125

2 полюса

ХАРАКТЕРИСТИЧЕСКИЕ КРИВЫЕ

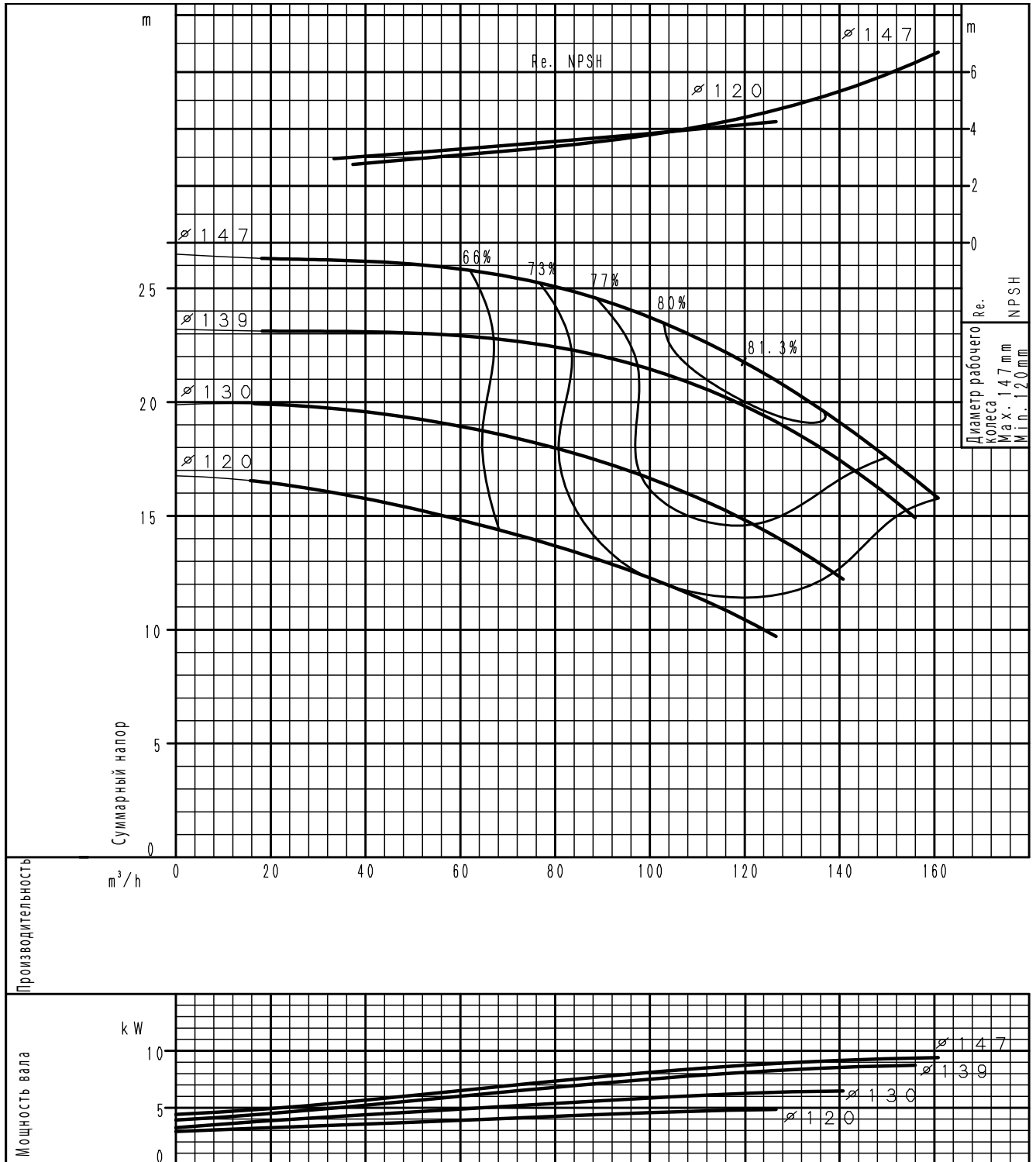

(частота оборотов 2900⁻¹) По ISO 9906 класс 3B

ХАРАКТЕРИСТИЧЕСКАЯ КРИВАЯ

GS 65-160

2 полюса

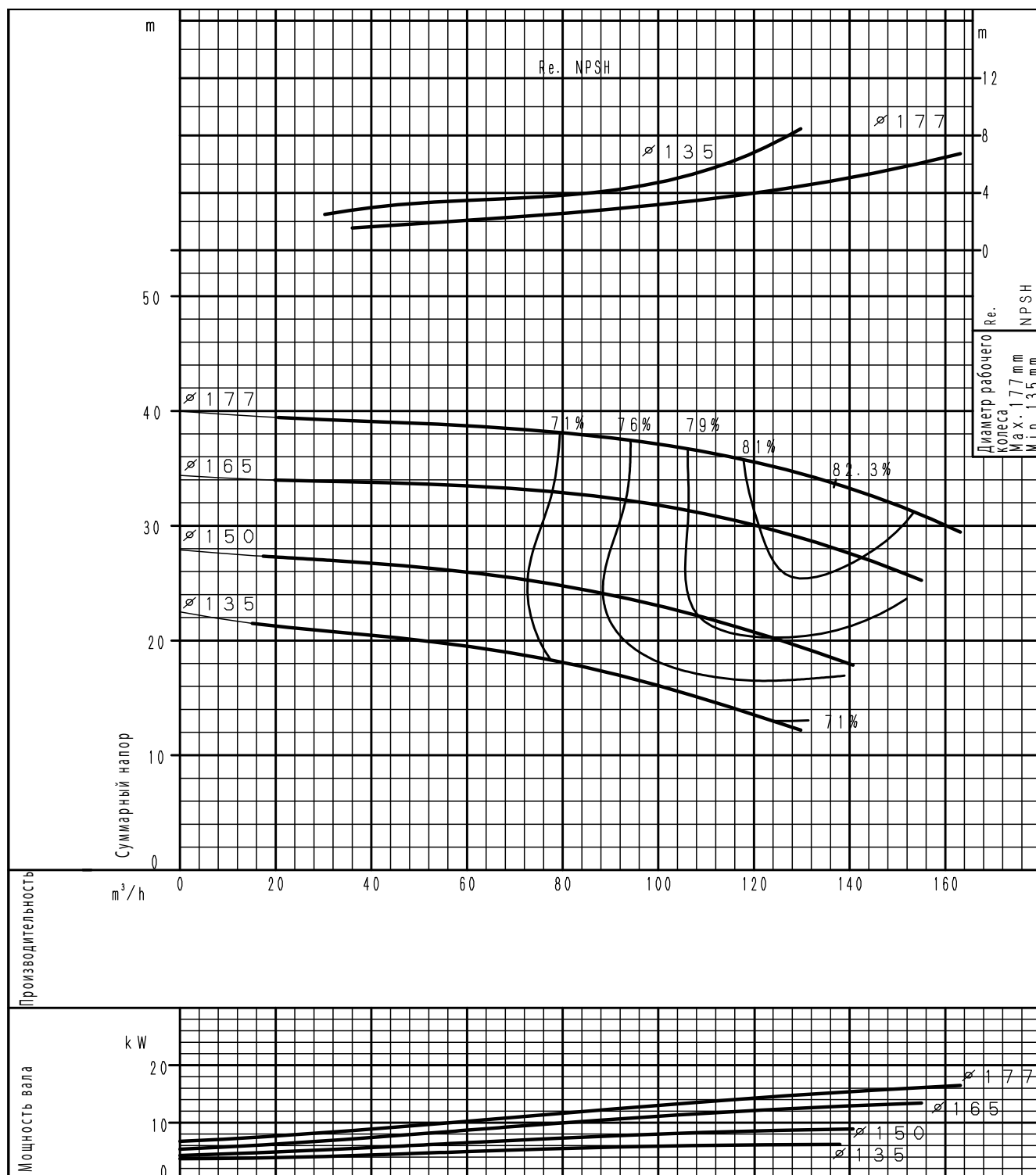

(частота оборотов 2900⁻¹) По ISO 9906 класс 3В

ХАРАКТЕРИСТИЧЕСКИЕ КРИВЫЕ

ХАРАКТЕРИСТИЧЕСКАЯ КРИВАЯ
GS 65-200

2 полюса

ХАРАКТЕРИСТИЧЕСКИЕ КРИВЫЕ

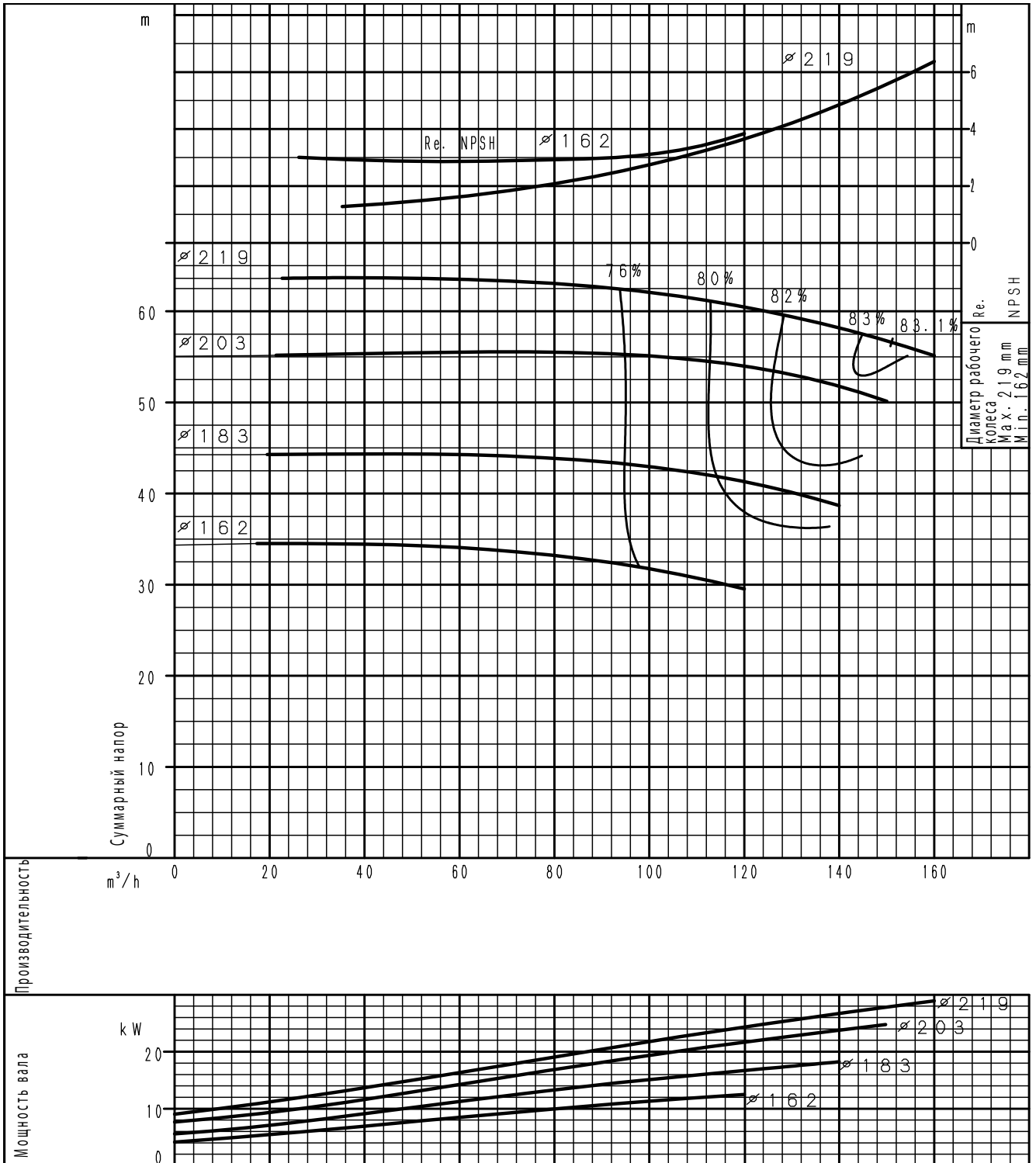

(частота оборотов 2900⁻¹) По ISO 9906 класс 3B

ХАРАКТЕРИСТИЧЕСКАЯ КРИВАЯ

GS 65-250

2 полюса

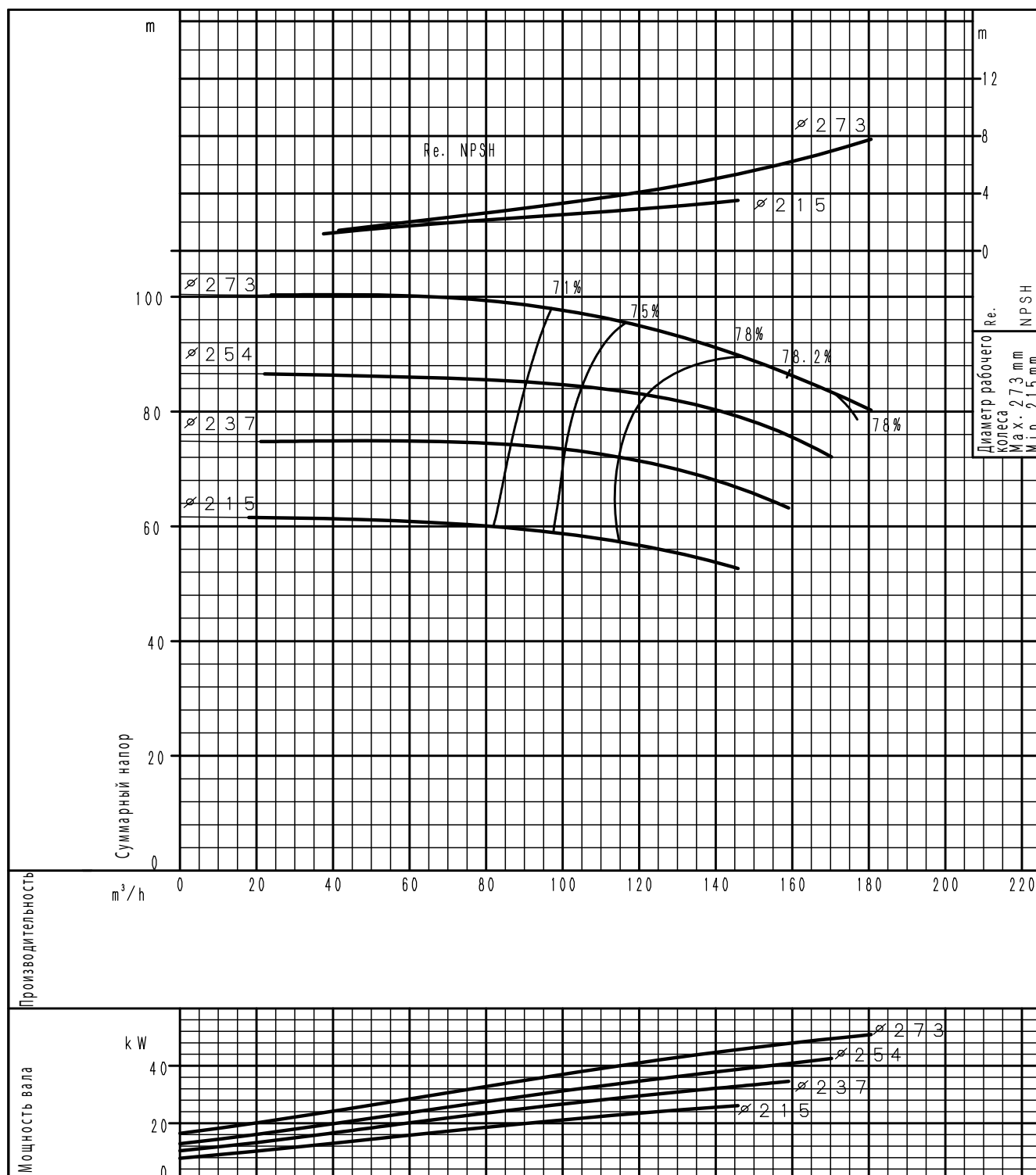

(частота оборотов 2900⁻¹) По ISO 9906 класс 3В

ХАРАКТЕРИСТИЧЕСКАЯ КРИВАЯ
GS 65-315

2 полюса

ХАРАКТЕРИСТИЧЕСКИЕ КРИВЫЕ

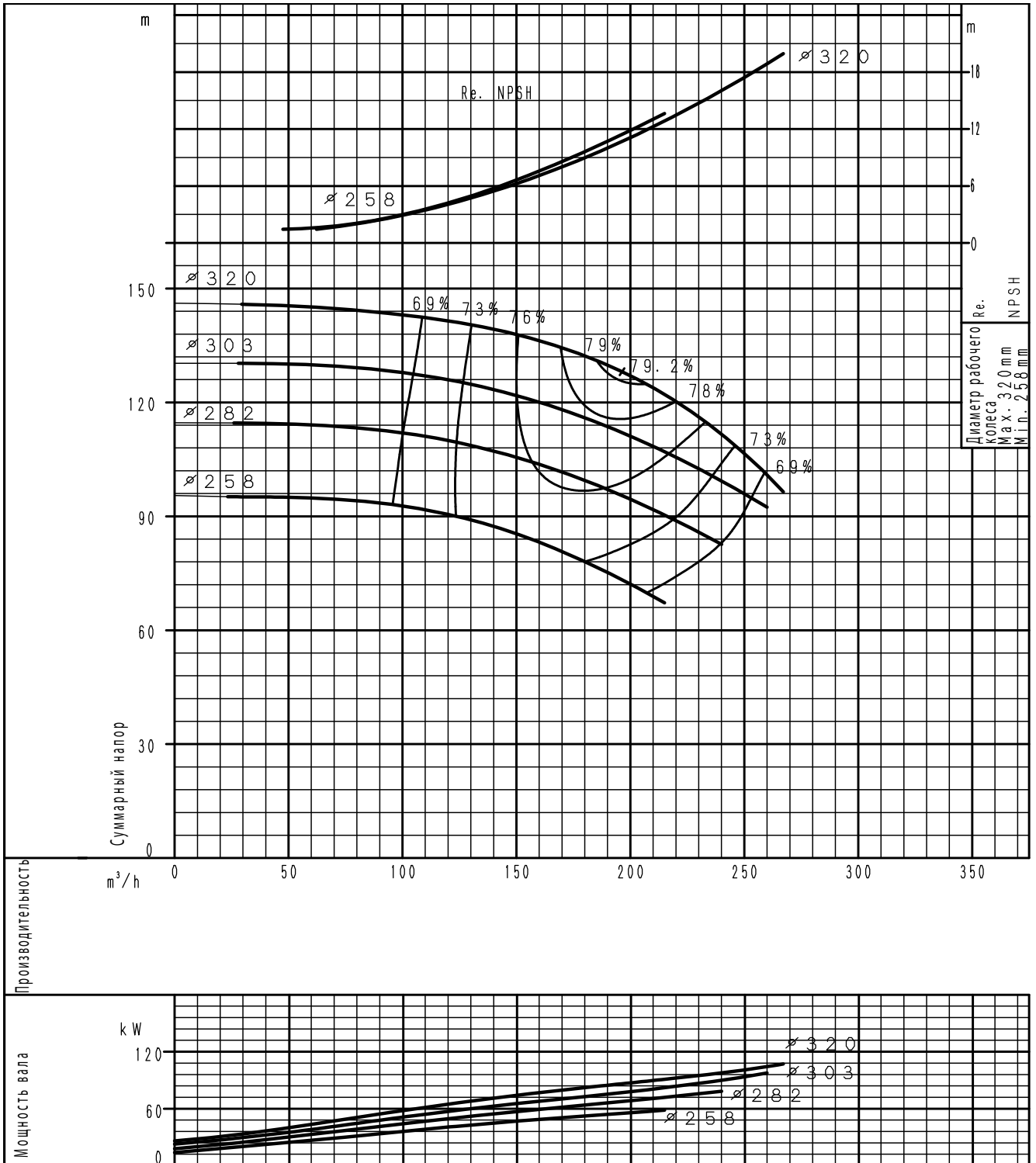

(частота оборотов 2900⁻¹) По ISO 9906 класс 3B

ХАРАКТЕРИСТИЧЕСКАЯ КРИВАЯ

GS 80-160

2 полюса

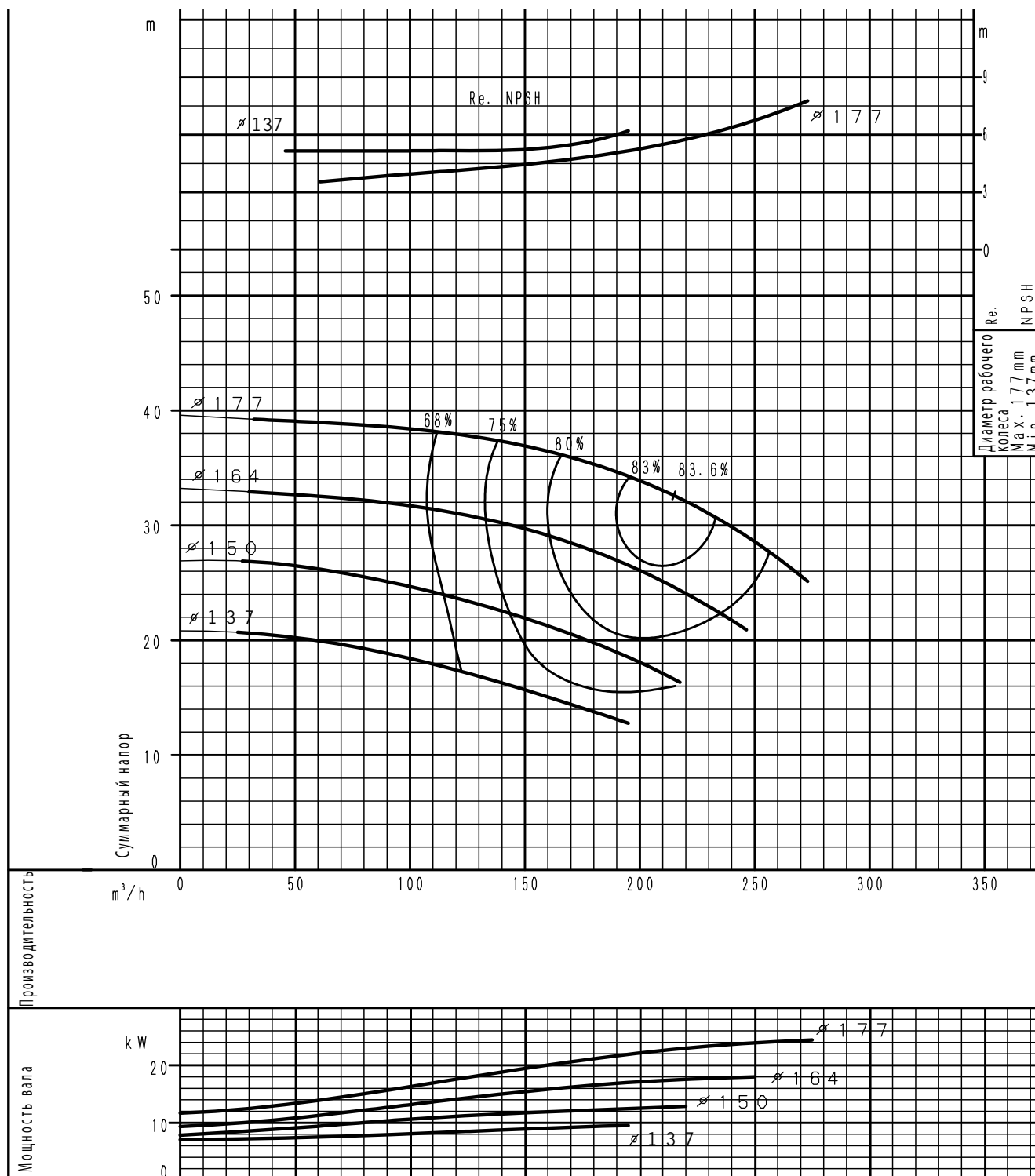

(частота оборотов 2900⁻¹) По ISO 9906 класс 3B

ХАРАКТЕРИСТИЧЕСКАЯ КРИВАЯ
GS 80-200

2 полюса

ХАРАКТЕРИСТИЧЕСКИЕ КРИВЫЕ

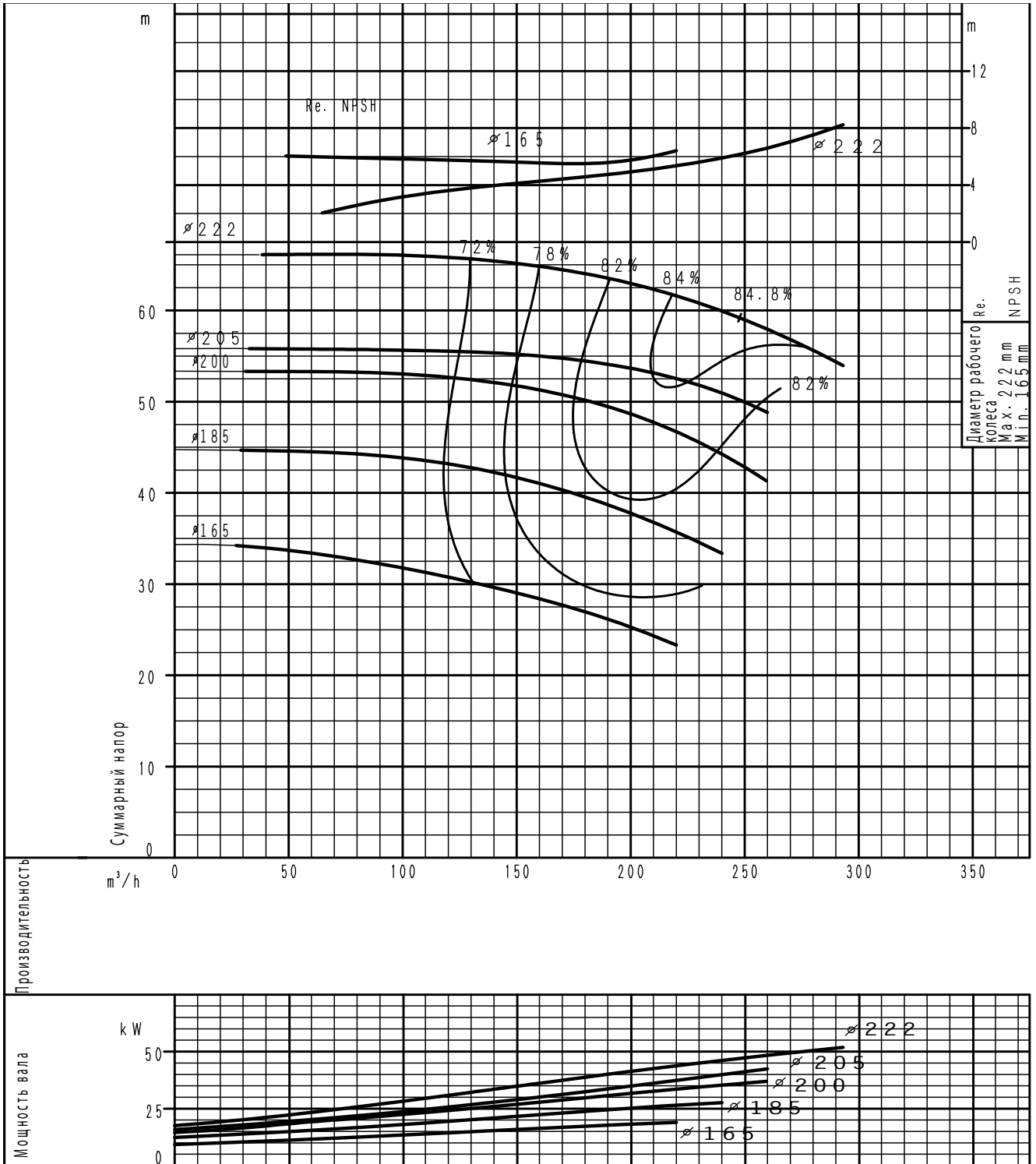

(частота оборотов 2900⁻¹) По ISO 9906 класс 3B

ХАРАКТЕРИСТИЧЕСКАЯ КРИВАЯ

GS 80-250

2 полюса

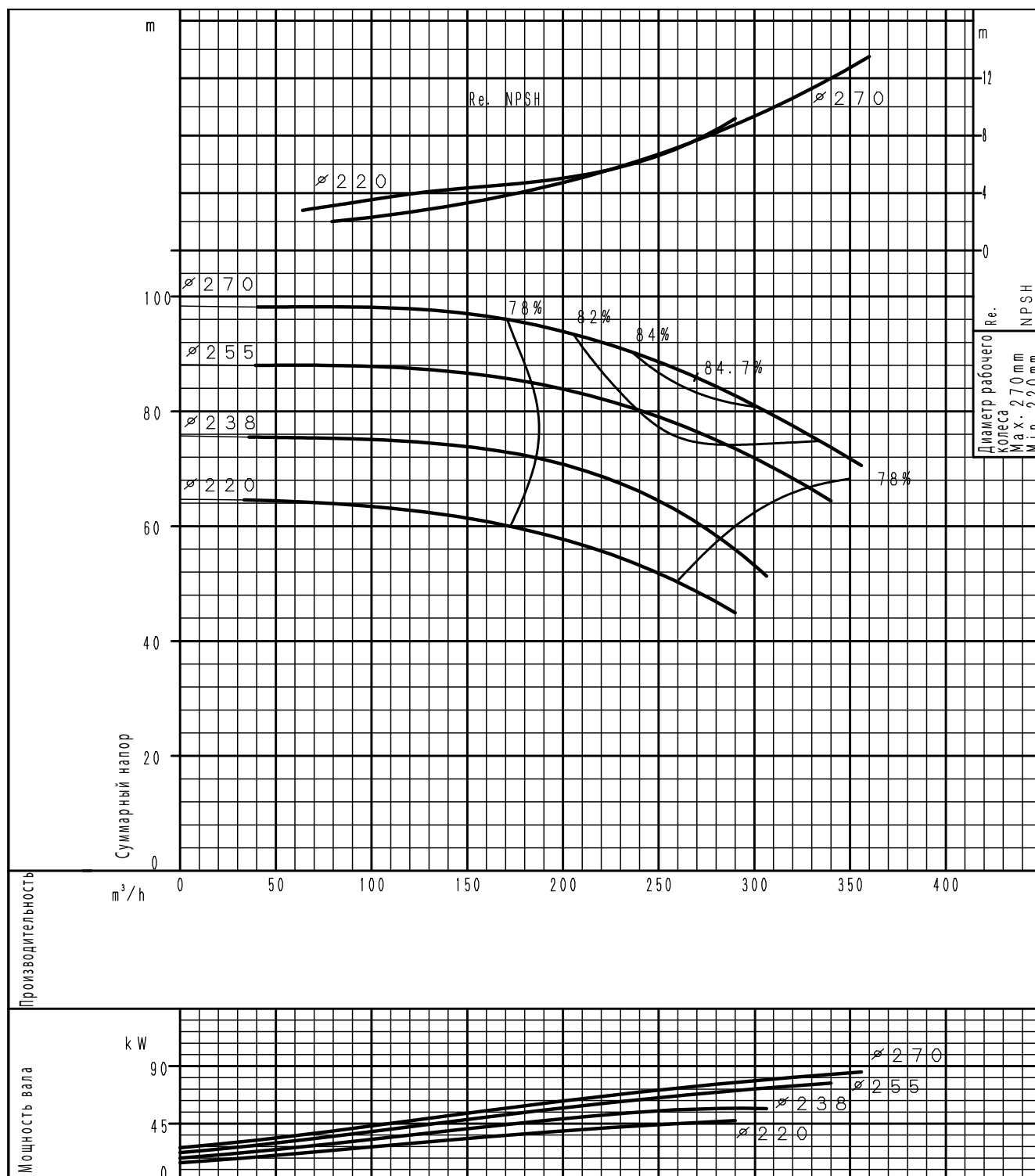

(частота оборотов 2900⁻¹) По ISO 9906 класс 3В

ХАРАКТЕРИСТИЧЕСКИЕ КРИВЫЕ

ХАРАКТЕРИСТИЧЕСКАЯ КРИВАЯ
GS 80-315L

2 полюса

ХАРАКТЕРИСТИЧЕСКИЕ КРИВЫЕ

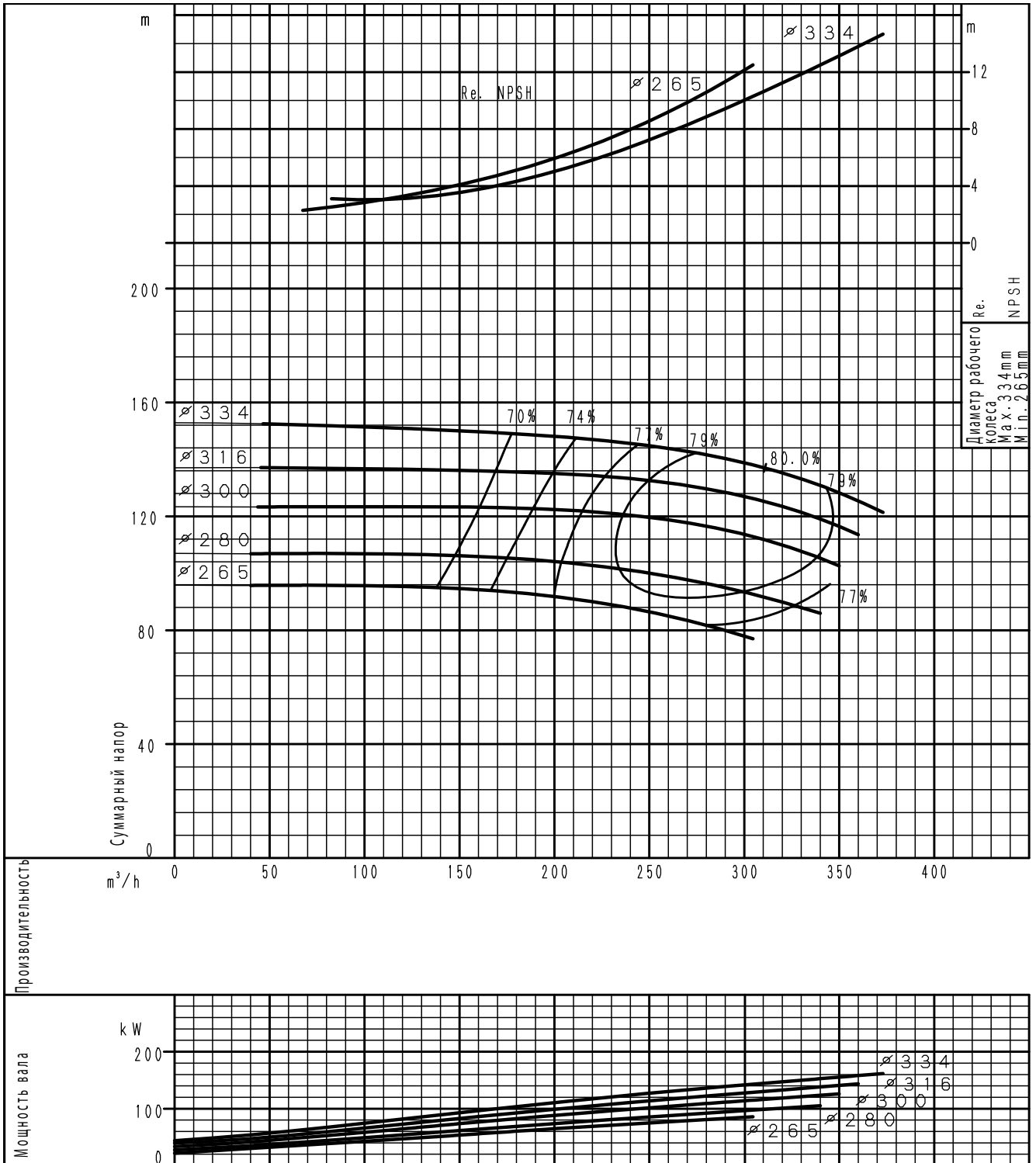

(частота оборотов 2900⁻¹) По ISO 9906 класс 3B

ХАРАКТЕРИСТИЧЕСКАЯ КРИВАЯ

GS 100-160

2 полюса

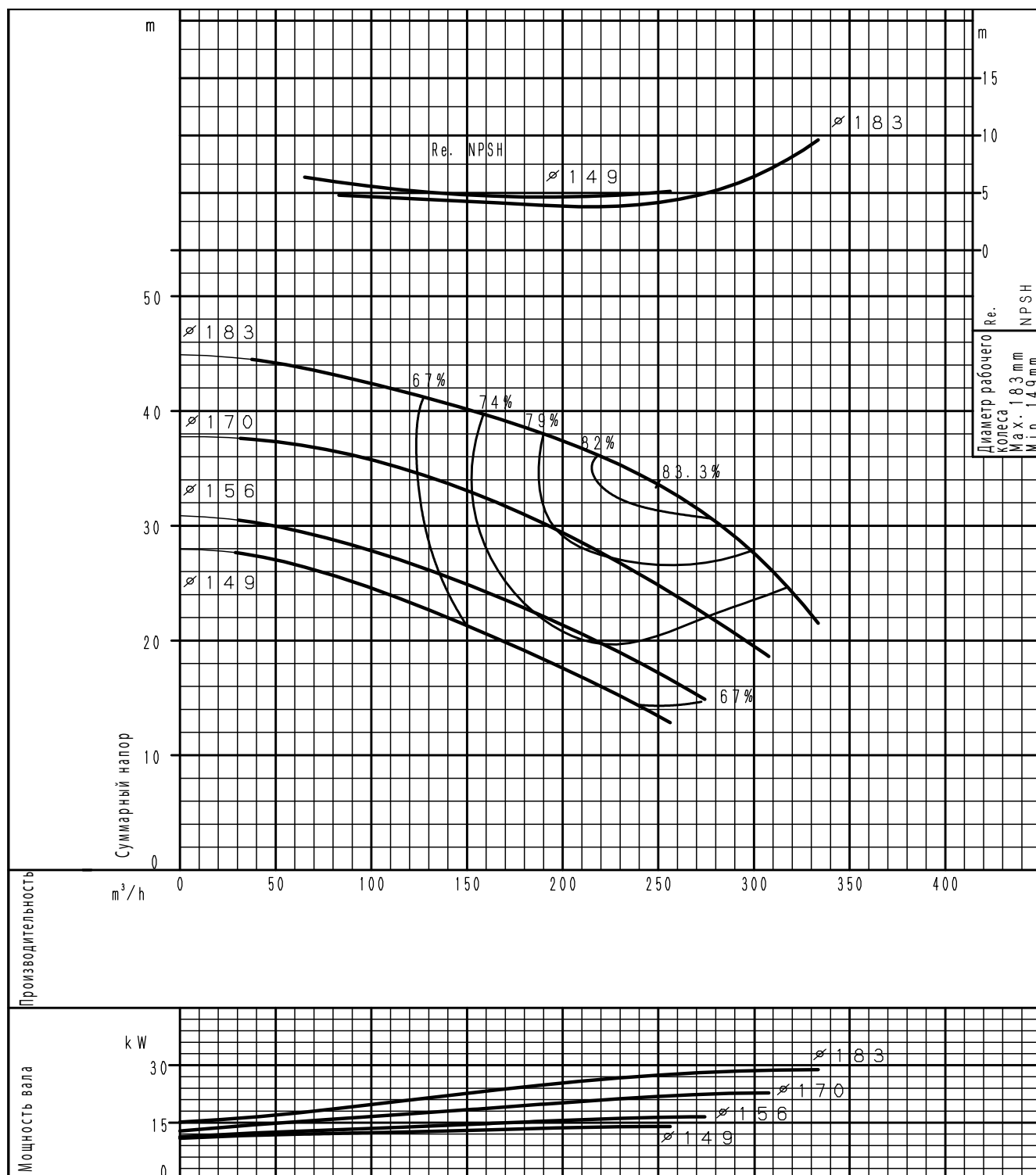

(частота оборотов 2900⁻¹) По ISO 9906 класс 3B

ХАРАКТЕРИСТИЧЕСКАЯ КРИВАЯ
GS 100-200

2 полюса

ХАРАКТЕРИСТИЧЕСКИЕ КРИВЫЕ

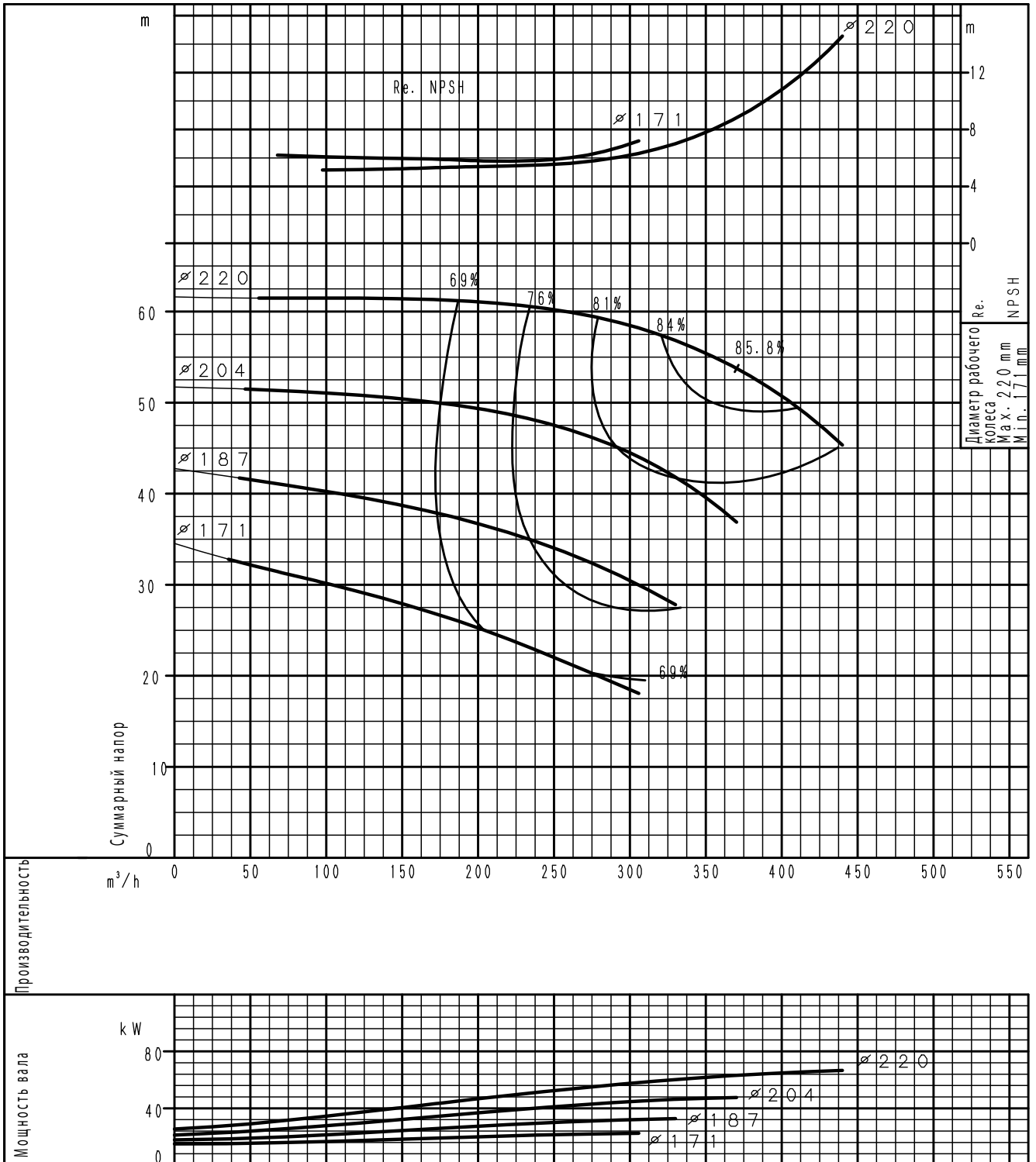

(частота оборотов 2900⁻¹) По ISO 9906 класс 3B

ХАРАКТЕРИСТИЧЕСКАЯ КРИВАЯ

GS 100-250

2 полюса

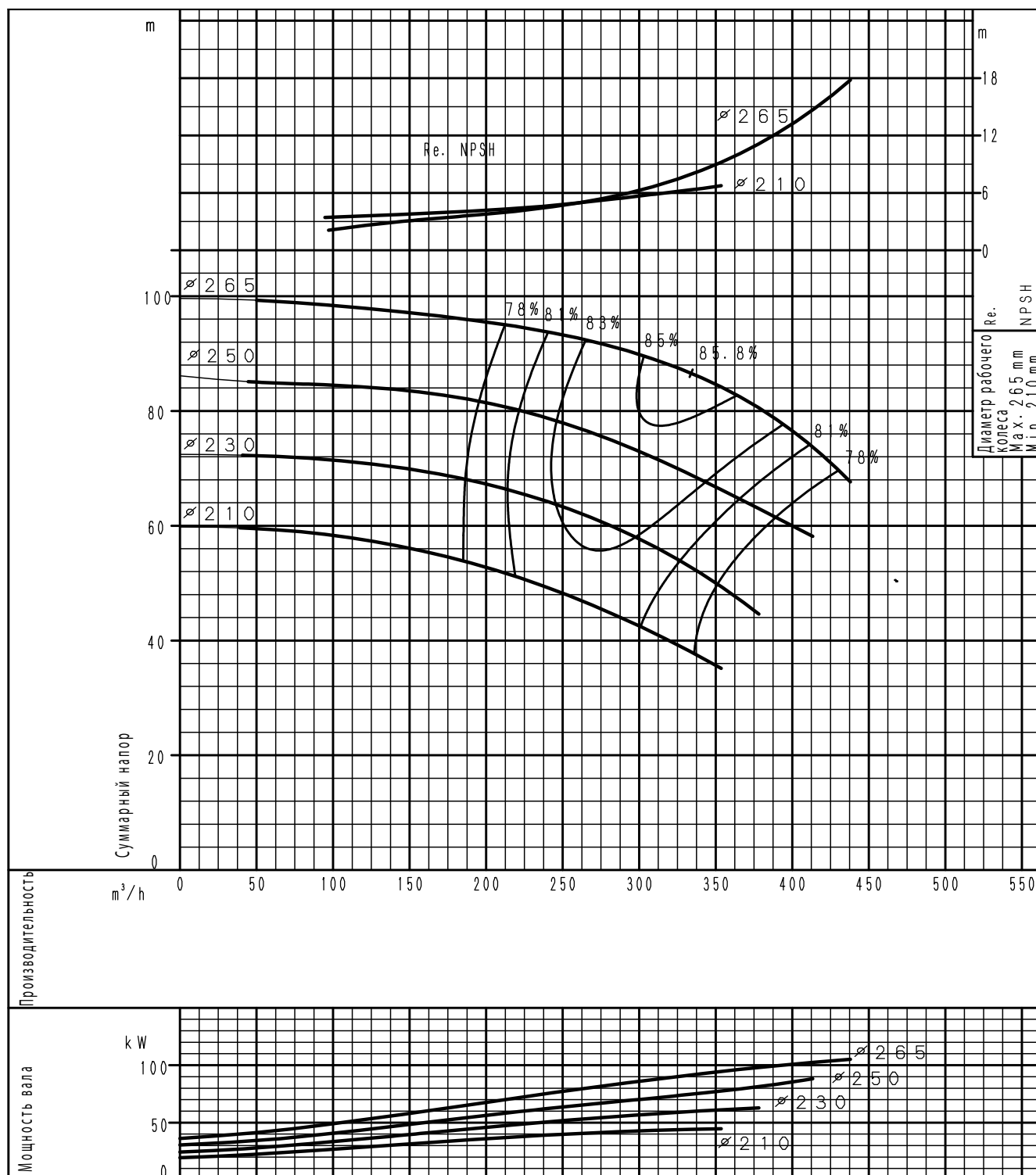

(частота оборотов 2900⁻¹) По ISO 9906 класс 3B

ХАРАКТЕРИСТИЧЕСКИЕ КРИВЫЕ

ХАРАКТЕРИСТИЧЕСКАЯ КРИВАЯ
GS 100-315L

2 полюса

ХАРАКТЕРИСТИЧЕСКИЕ КРИВЫЕ

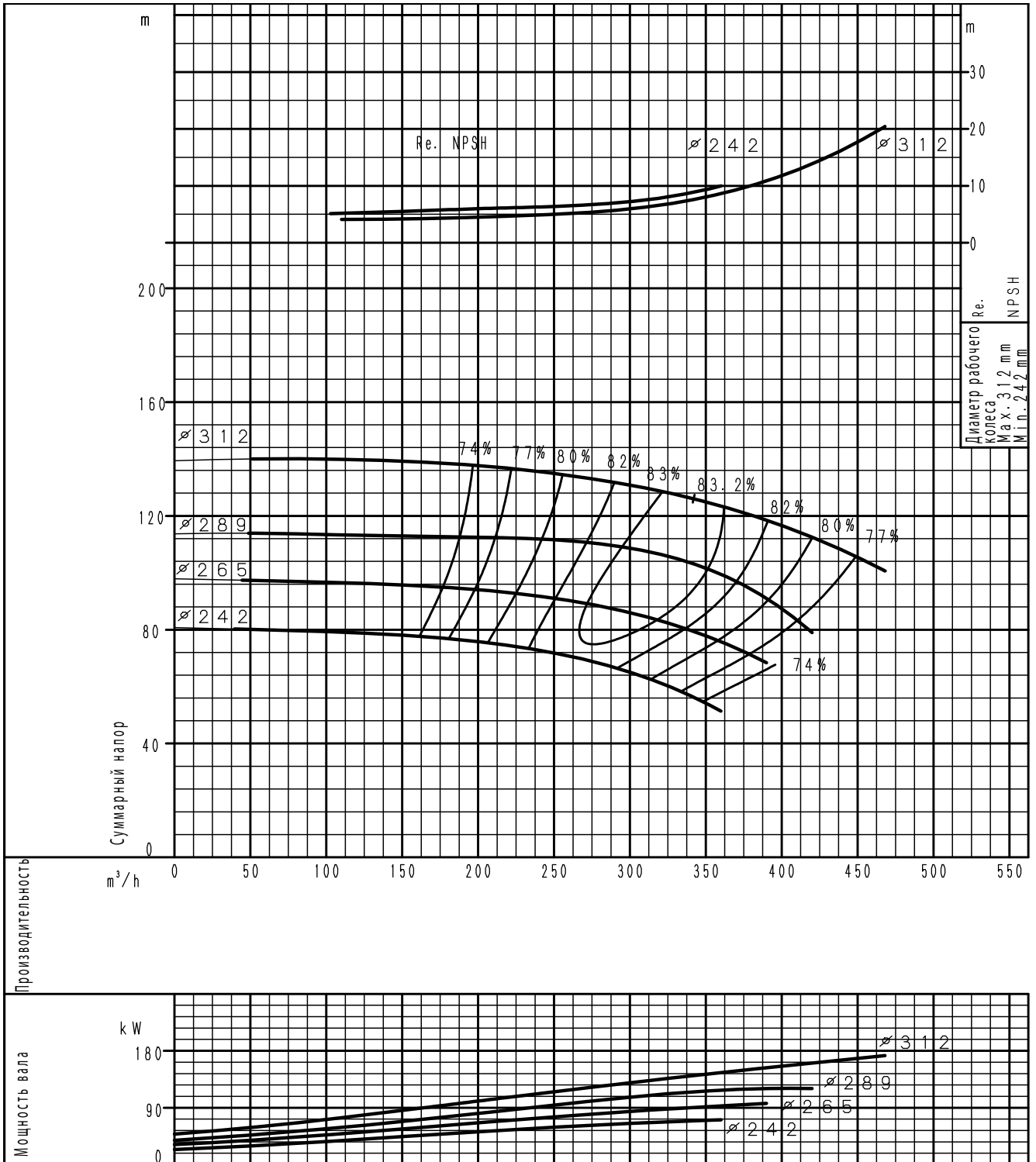

(частота оборотов 2900⁻¹) По ISO 9906 класс 3B

ХАРАКТЕРИСТИЧЕСКАЯ КРИВАЯ

GS 125-200

2 полюса

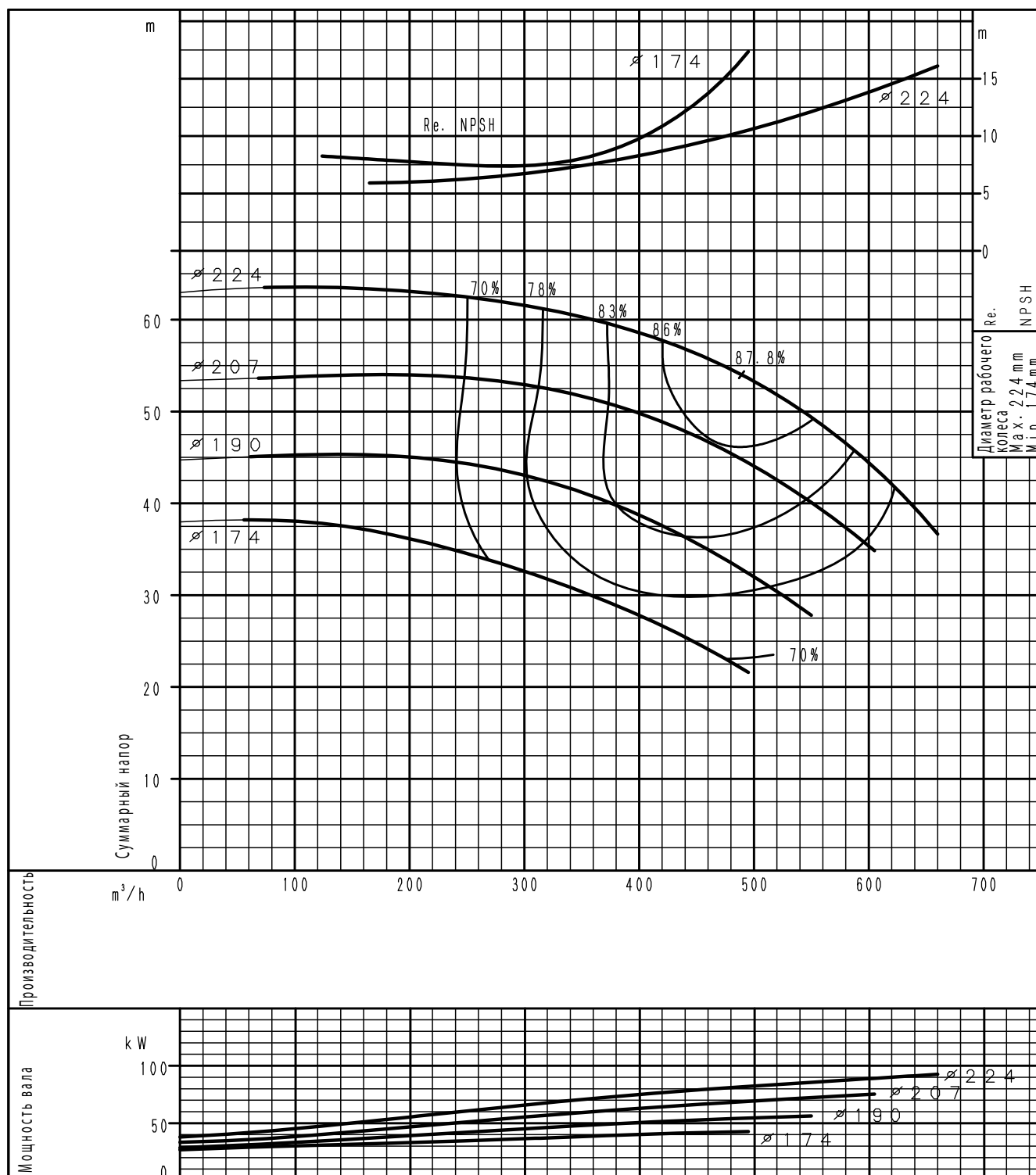

(частота оборотов 2900⁻¹) По ISO 9906 класс 3B

ХАРАКТЕРИСТИЧЕСКИЕ КРИВЫЕ

ХАРАКТЕРИСТИЧЕСКАЯ КРИВАЯ
GS 125-250L

2 полюса

ХАРАКТЕРИСТИЧЕСКИЕ КРИВЫЕ

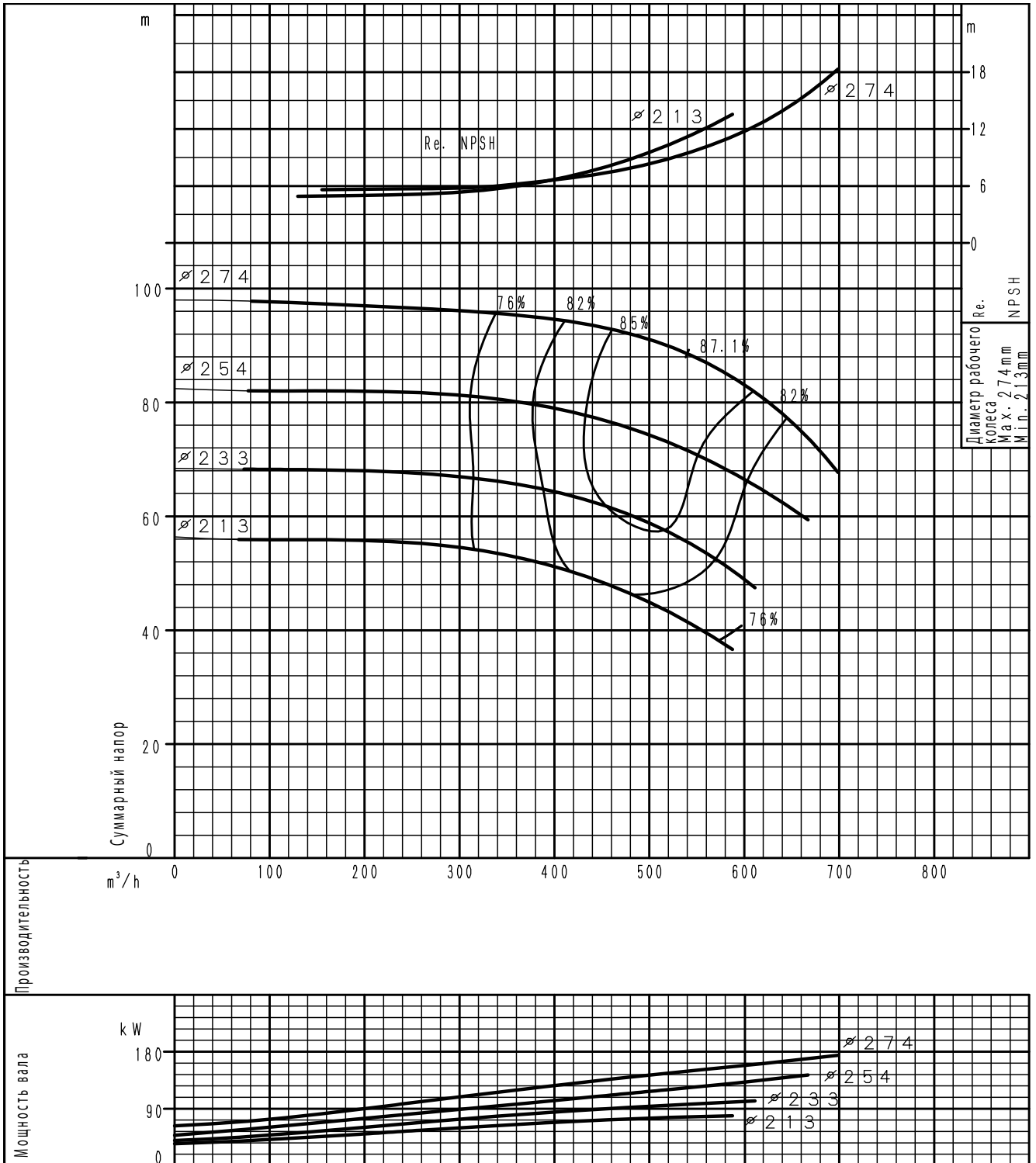

(частота оборотов 2900⁻¹) По ISO 9906 класс 3B

ХАРАКТЕРИСТИЧЕСКАЯ КРИВАЯ

GS 125-315

2 полюса

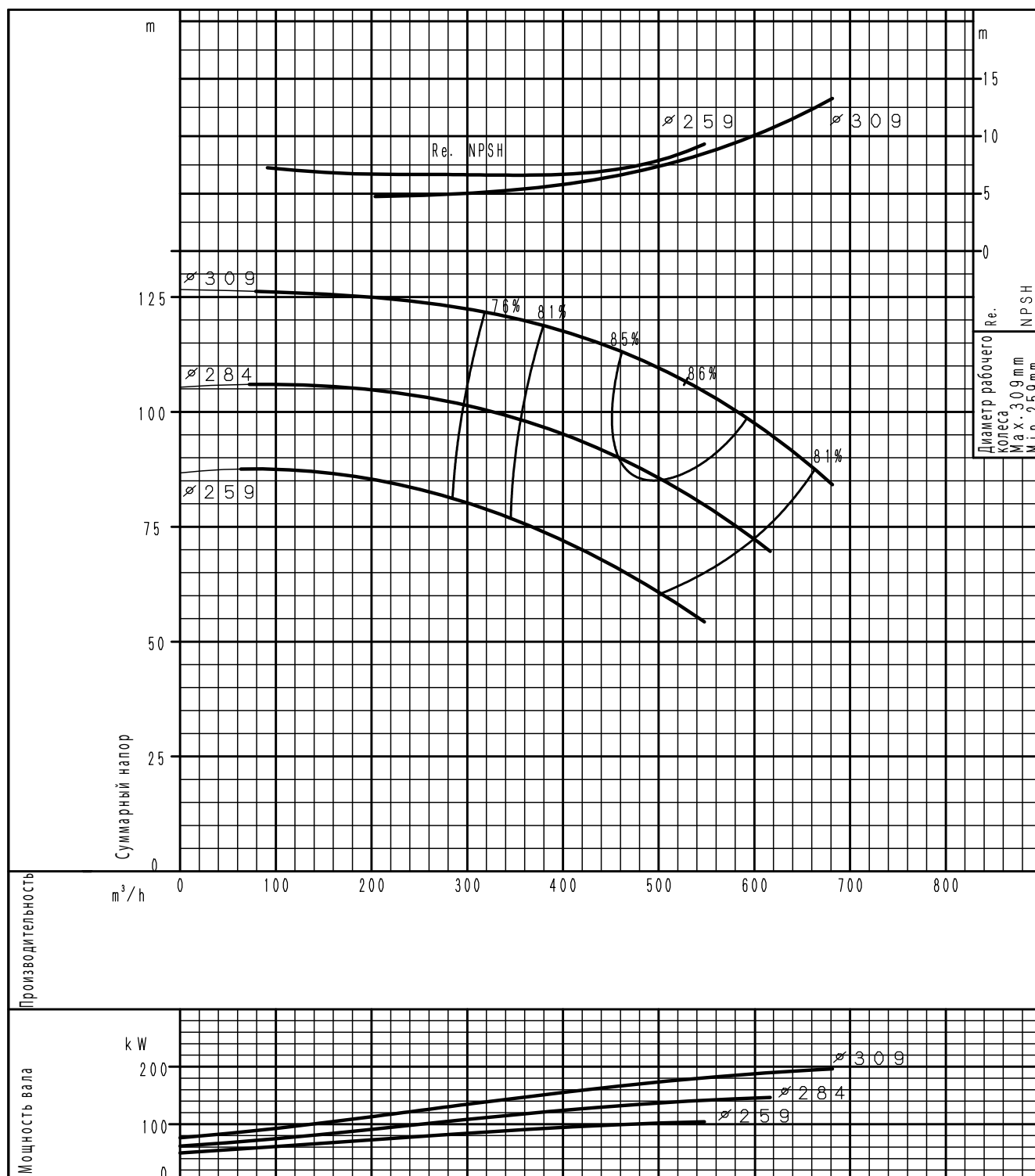

(частота оборотов 2900⁻¹) По ISO 9906 класс 3B

ХАРАКТЕРИСТИЧЕСКИЕ КРИВЫЕ

ХАРАКТЕРИСТИЧЕСКАЯ КРИВАЯ
GS 150-200

2 полюса

ХАРАКТЕРИСТИЧЕСКИЕ КРИВЫЕ

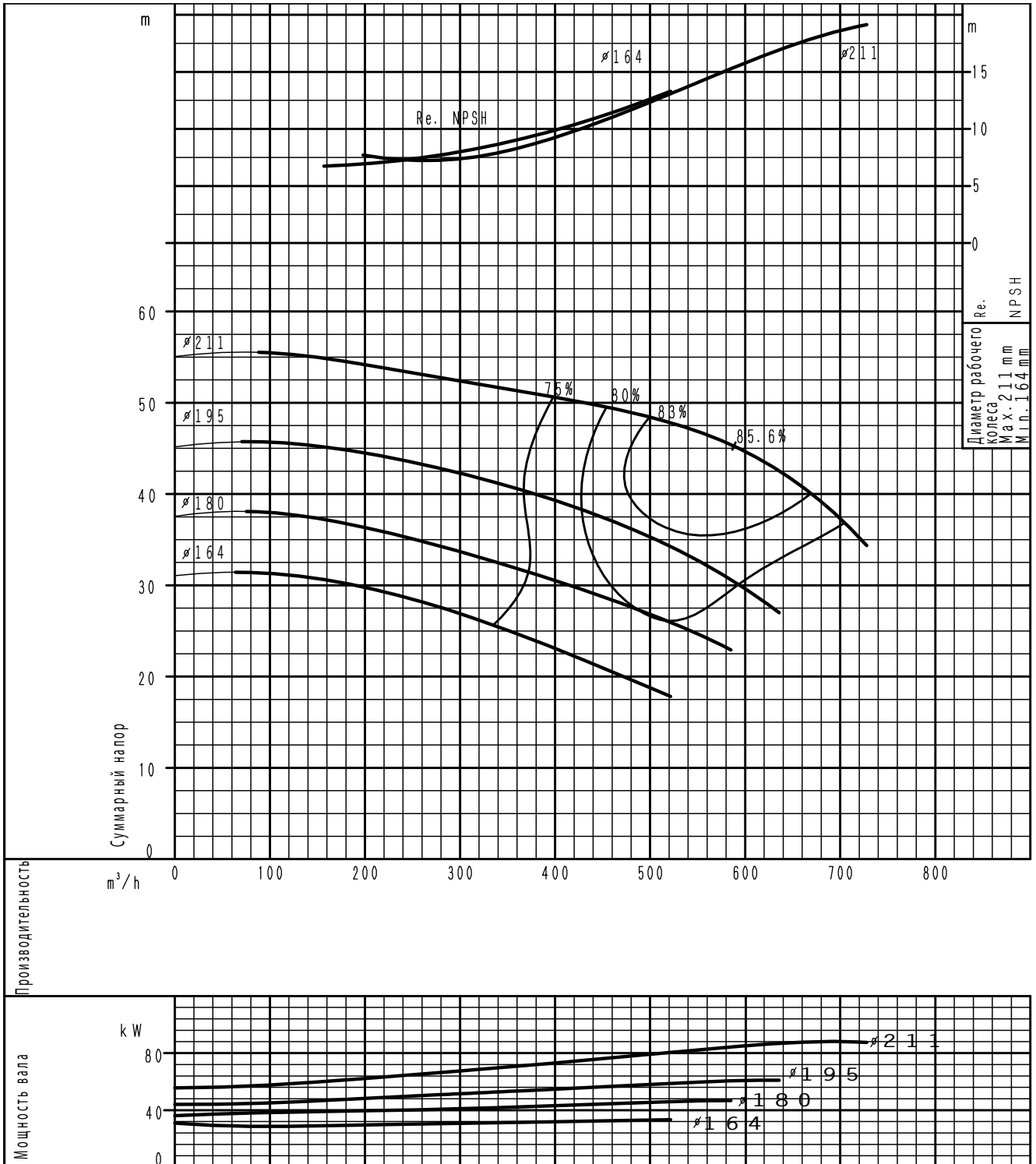

(частота оборотов 2900⁻¹) По ISO 9906 класс 3B

ХАРАКТЕРИСТИЧЕСКАЯ КРИВАЯ

GS 150-250

2 полюса

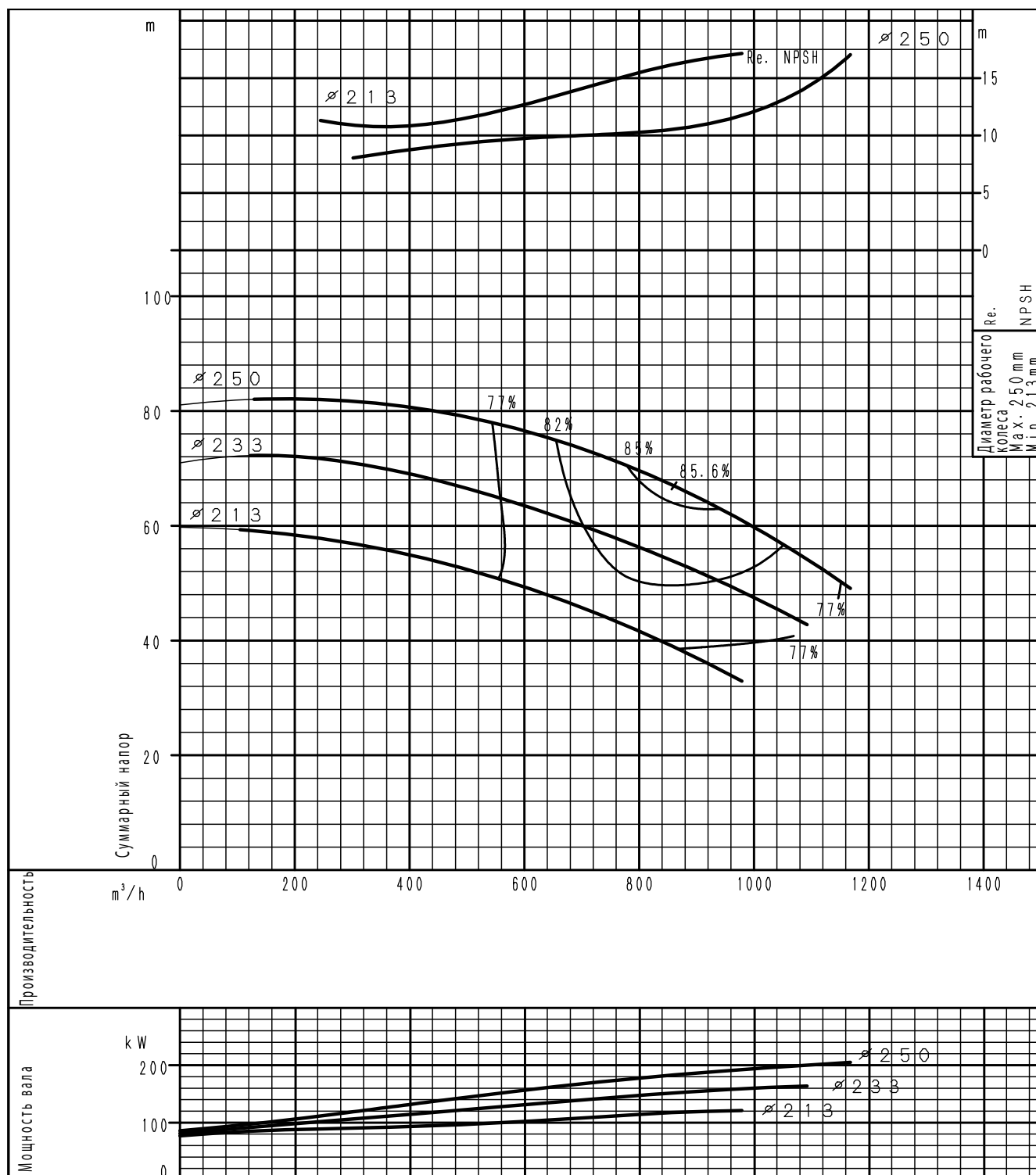

(частота оборотов 2900⁻¹) По ISO 9906 класс 3B

ХАРАКТЕРИСТИЧЕСКИЕ КРИВЫЕ

ХАРАКТЕРИСТИЧЕСКАЯ КРИВАЯ
GS 32-125.1

4 полюса

ХАРАКТЕРИСТИЧЕСКИЕ КРИВЫЕ

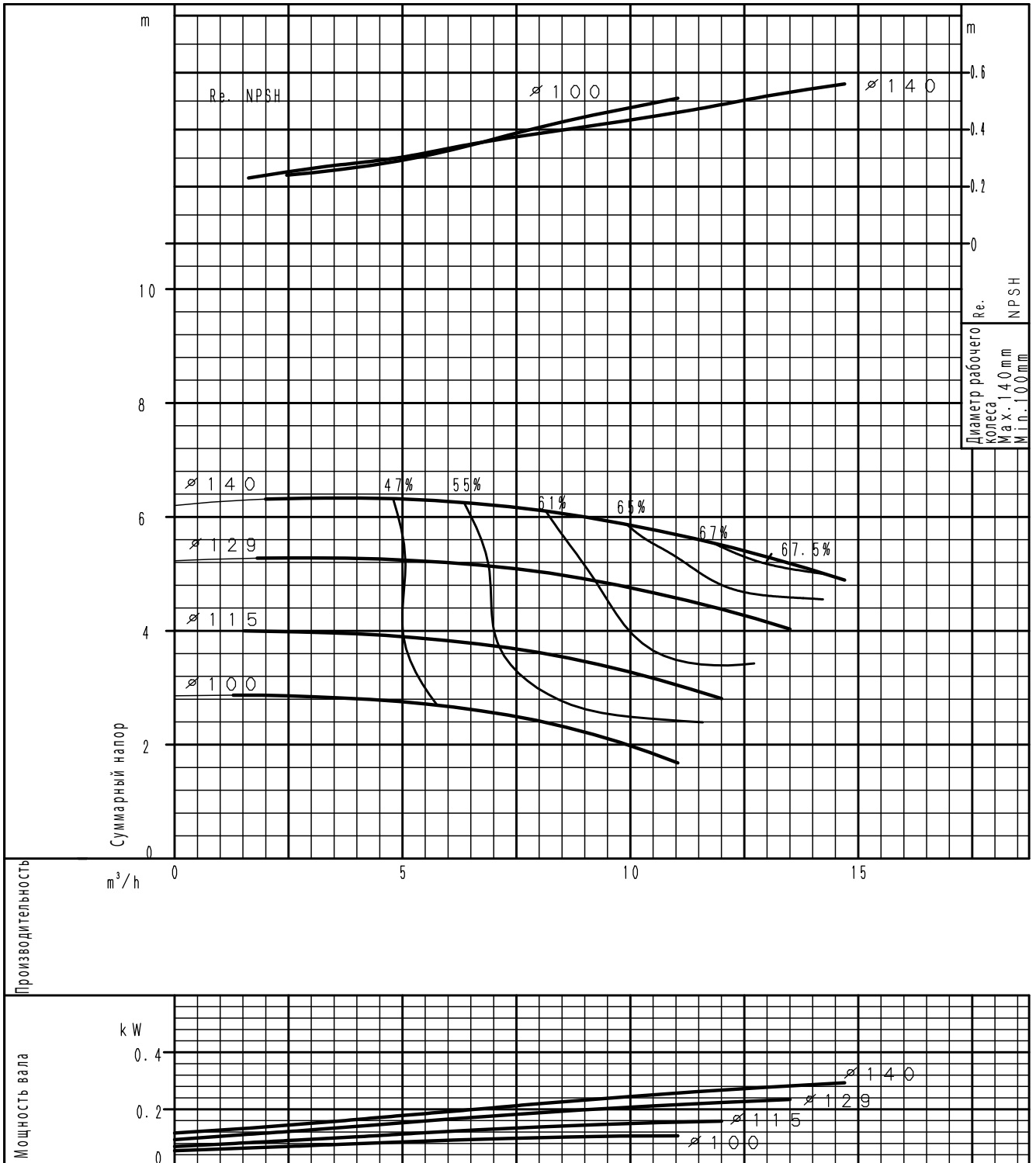

(частота оборотов 1450⁻¹) По ISO 9906 класс 3B

ХАРАКТЕРИСТИЧЕСКАЯ КРИВАЯ

GS 32-160.1

4 полюса

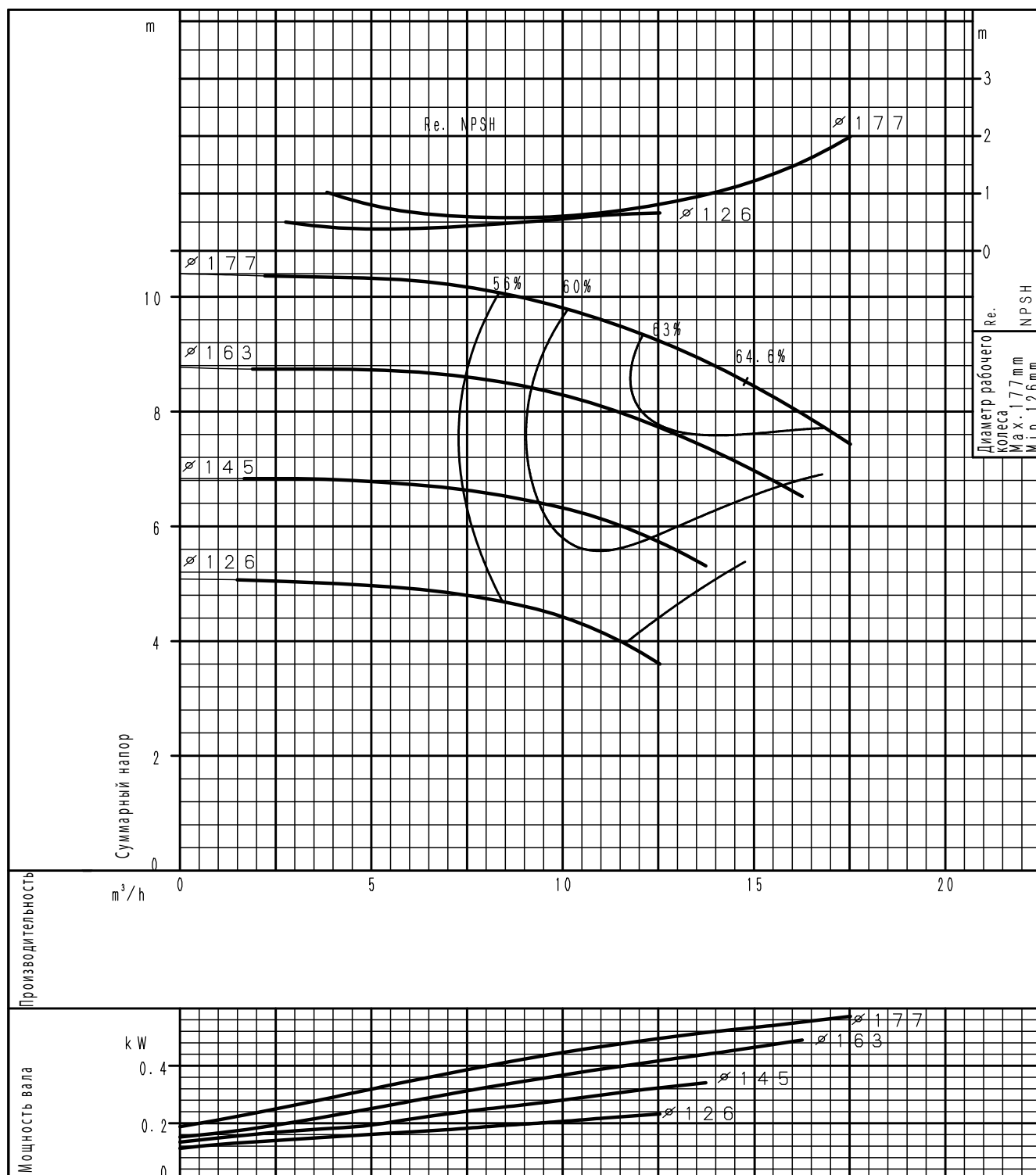

(частота оборотов 1450⁻¹) По ISO 9906 класс 3B

ХАРАКТЕРИСТИЧЕСКАЯ КРИВАЯ
GS 32-200.1

4 полюса

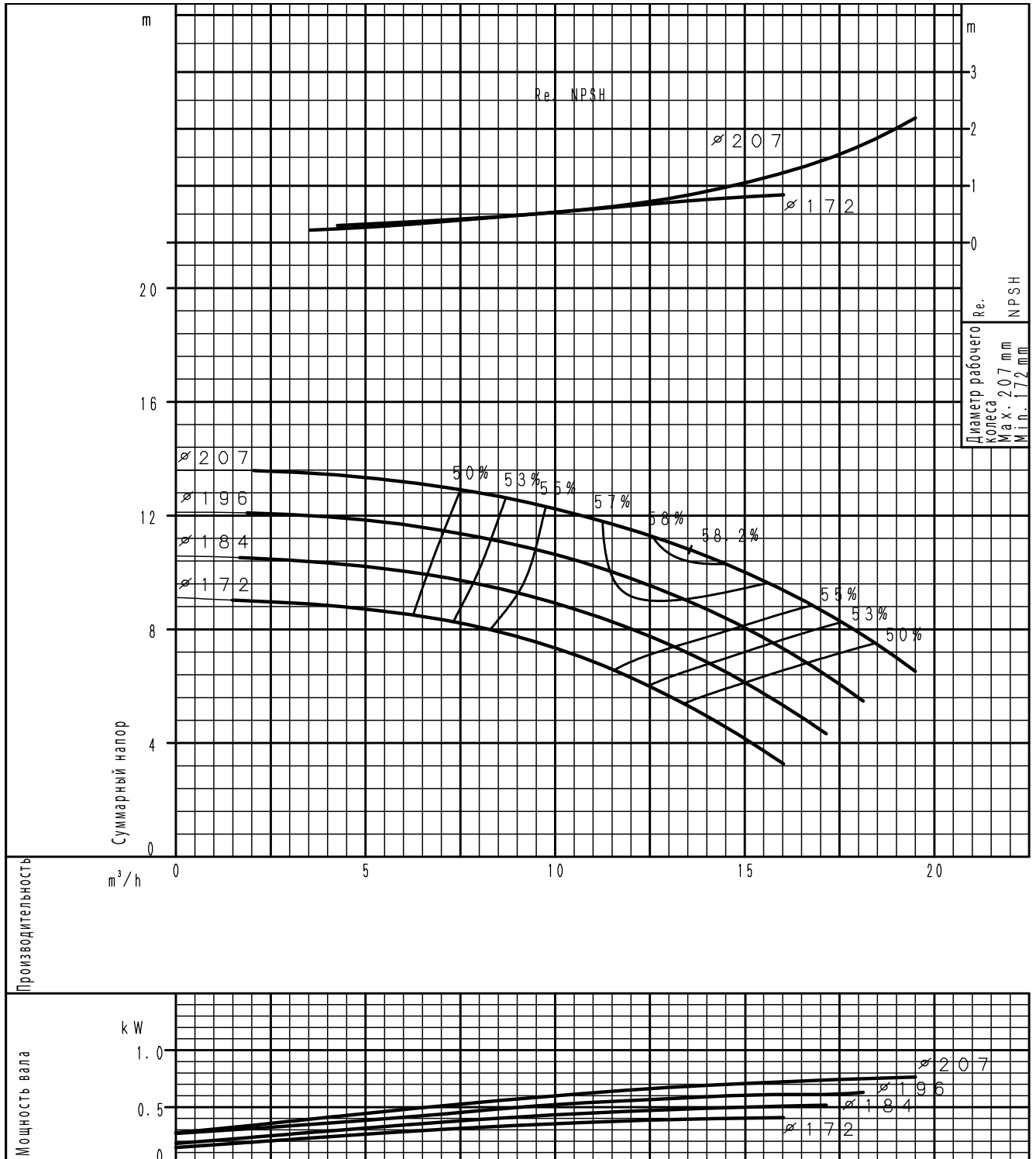

(частота оборотов 1450⁻¹) По ISO 9906 класс 3B

ХАРАКТЕРИСТИЧЕСКАЯ КРИВАЯ

GS 32-125

4 полюса

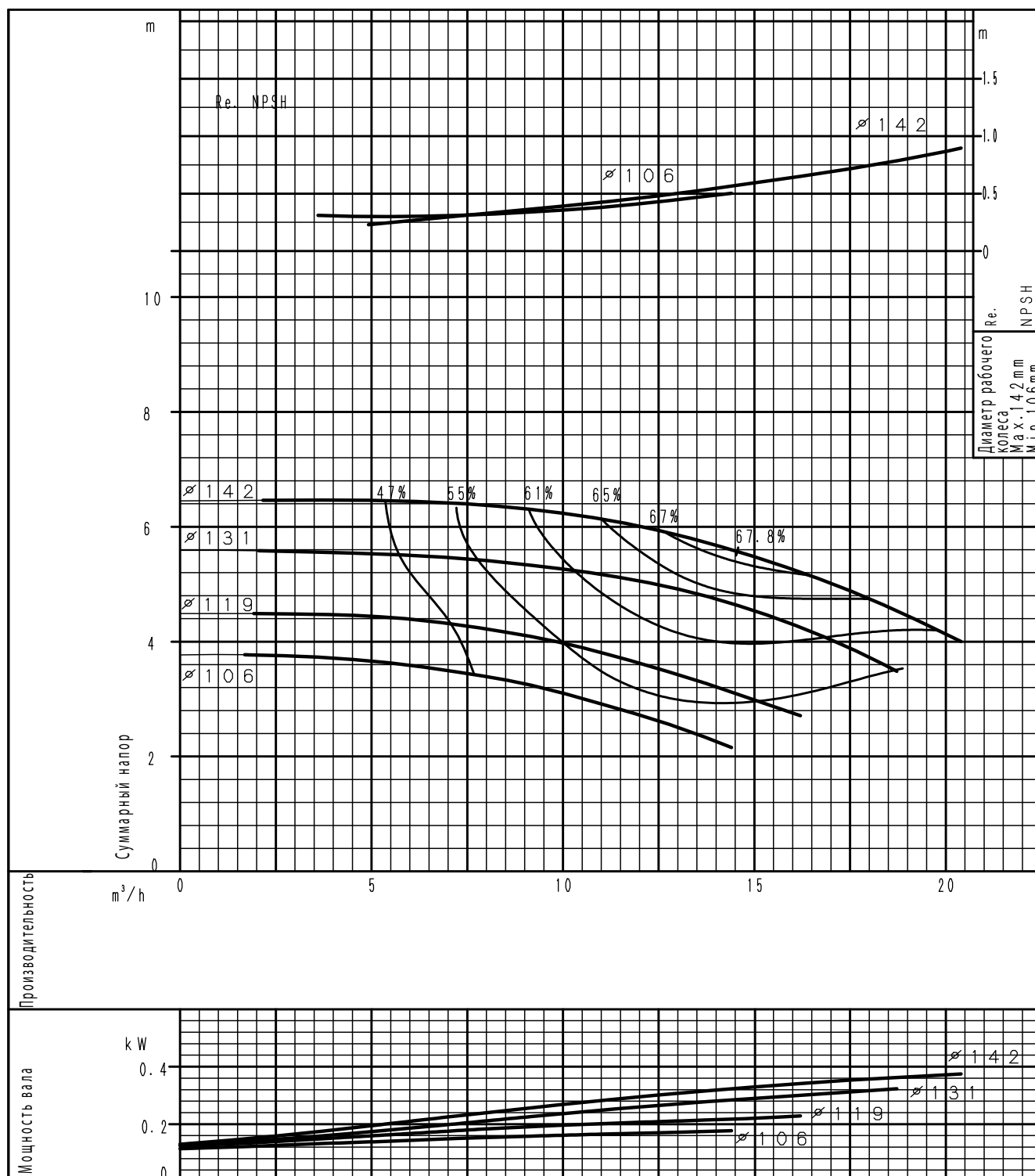

(частота оборотов 1450⁻¹) По ISO 9906 класс 3B

ХАРАКТЕРИСТИЧЕСКАЯ КРИВАЯ
GS 32-160

4 полюса

ХАРАКТЕРИСТИЧЕСКИЕ КРИВЫЕ

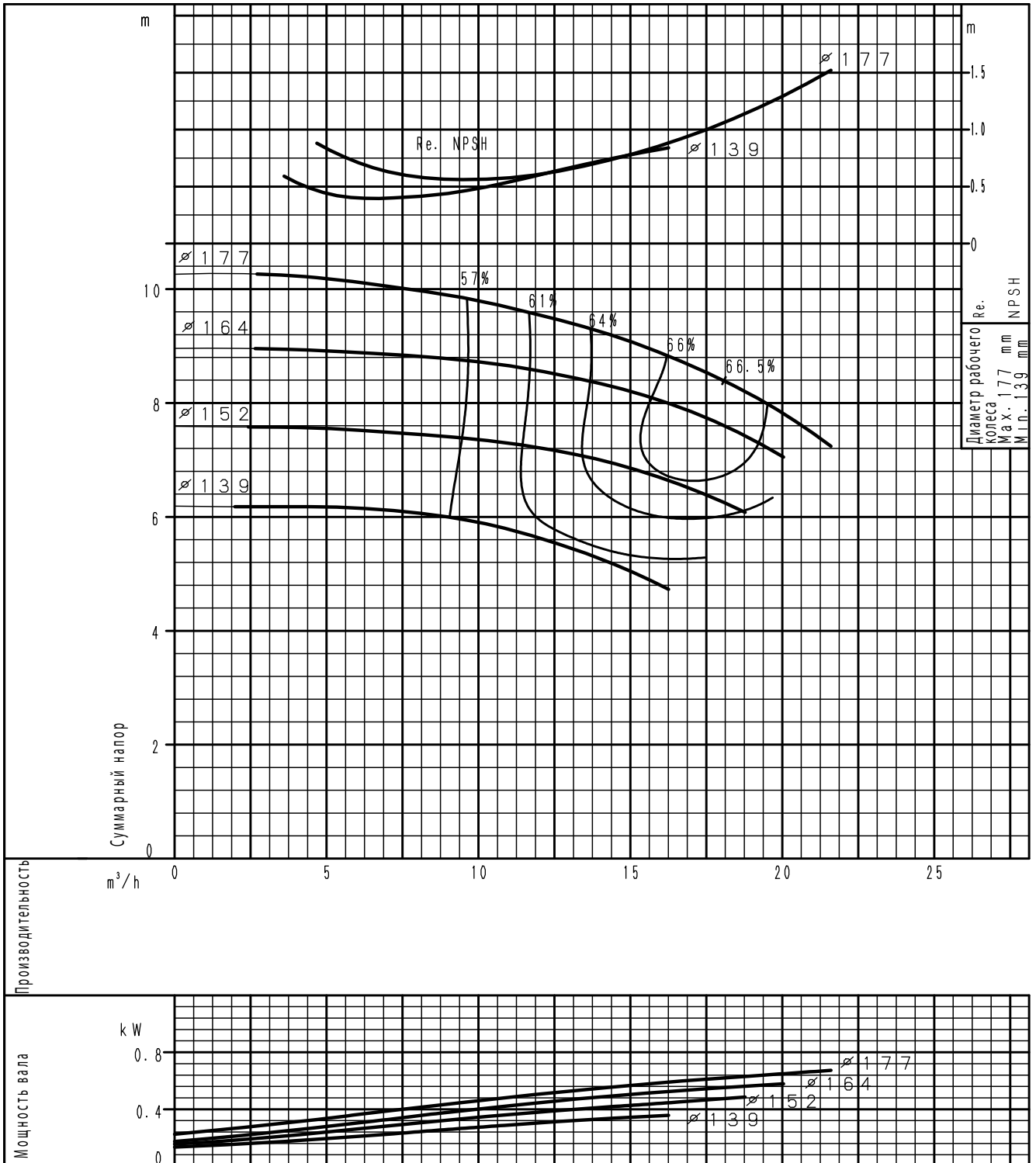

(частота оборотов 1450⁻¹) По ISO 9906 класс 3B

ХАРАКТЕРИСТИЧЕСКАЯ КРИВАЯ

GS 32-200

4 полюса

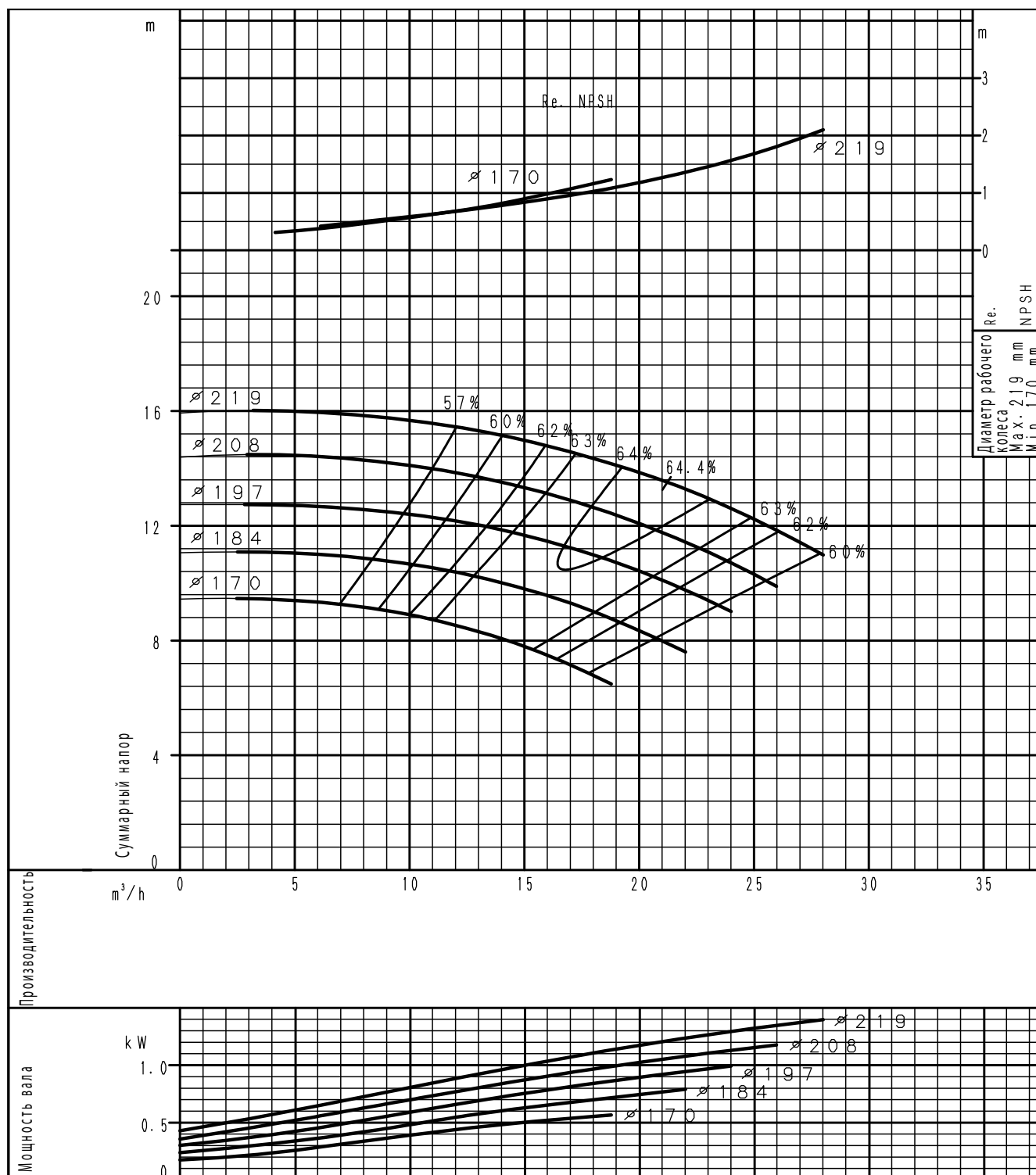

(частота оборотов 1450⁻¹) По ISO 9906 класс 3В

ХАРАКТЕРИСТИЧЕСКИЕ КРИВЫЕ

ХАРАКТЕРИСТИЧЕСКАЯ КРИВАЯ
GS 32-250

4 полюса

ХАРАКТЕРИСТИЧЕСКИЕ КРИВЫЕ

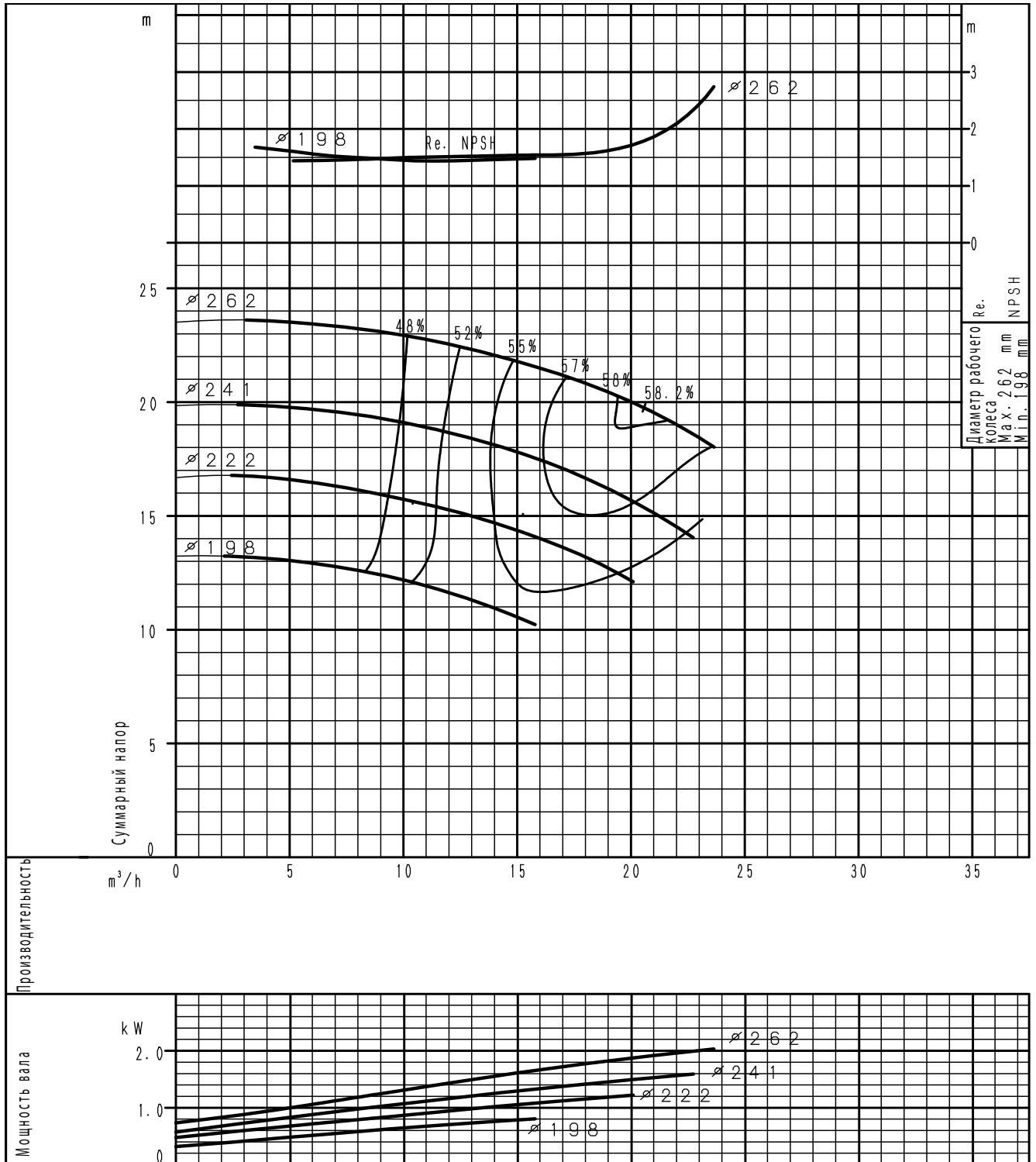

(частота оборотов 1450⁻¹) По ISO 9906 класс 3B

ХАРАКТЕРИСТИЧЕСКАЯ КРИВАЯ

GS 40-125

4 полюса

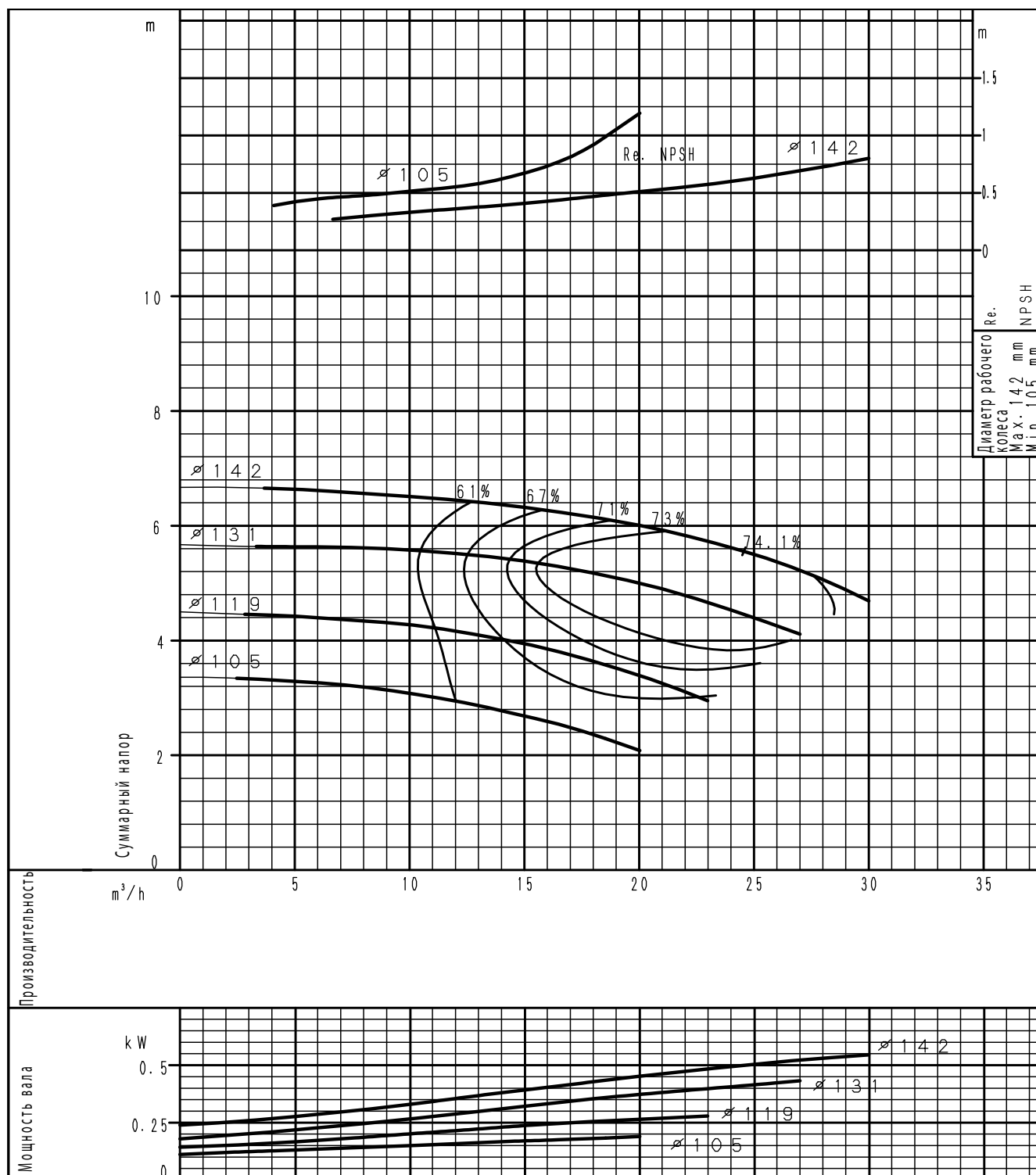

(частота оборотов 1450⁻¹) По ISO 9906 класс 3B

ХАРАКТЕРИСТИЧЕСКАЯ КРИВАЯ
GS 40-160

4 полюса

ХАРАКТЕРИСТИЧЕСКИЕ КРИВЫЕ

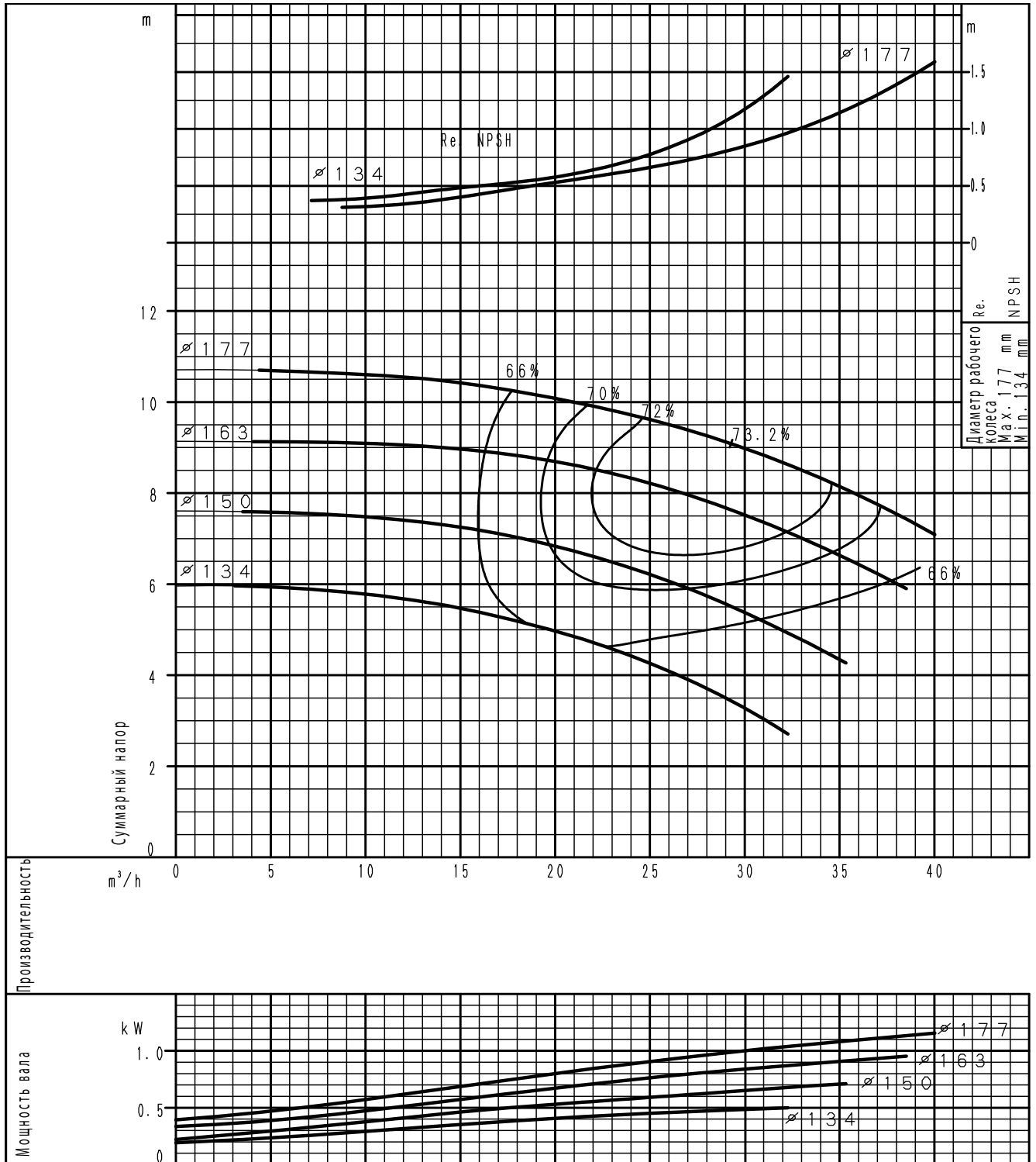

(частота оборотов 1450⁻¹) По ISO 9906 класс 3B

ХАРАКТЕРИСТИЧЕСКАЯ КРИВАЯ

GS 40-200

4 полюса

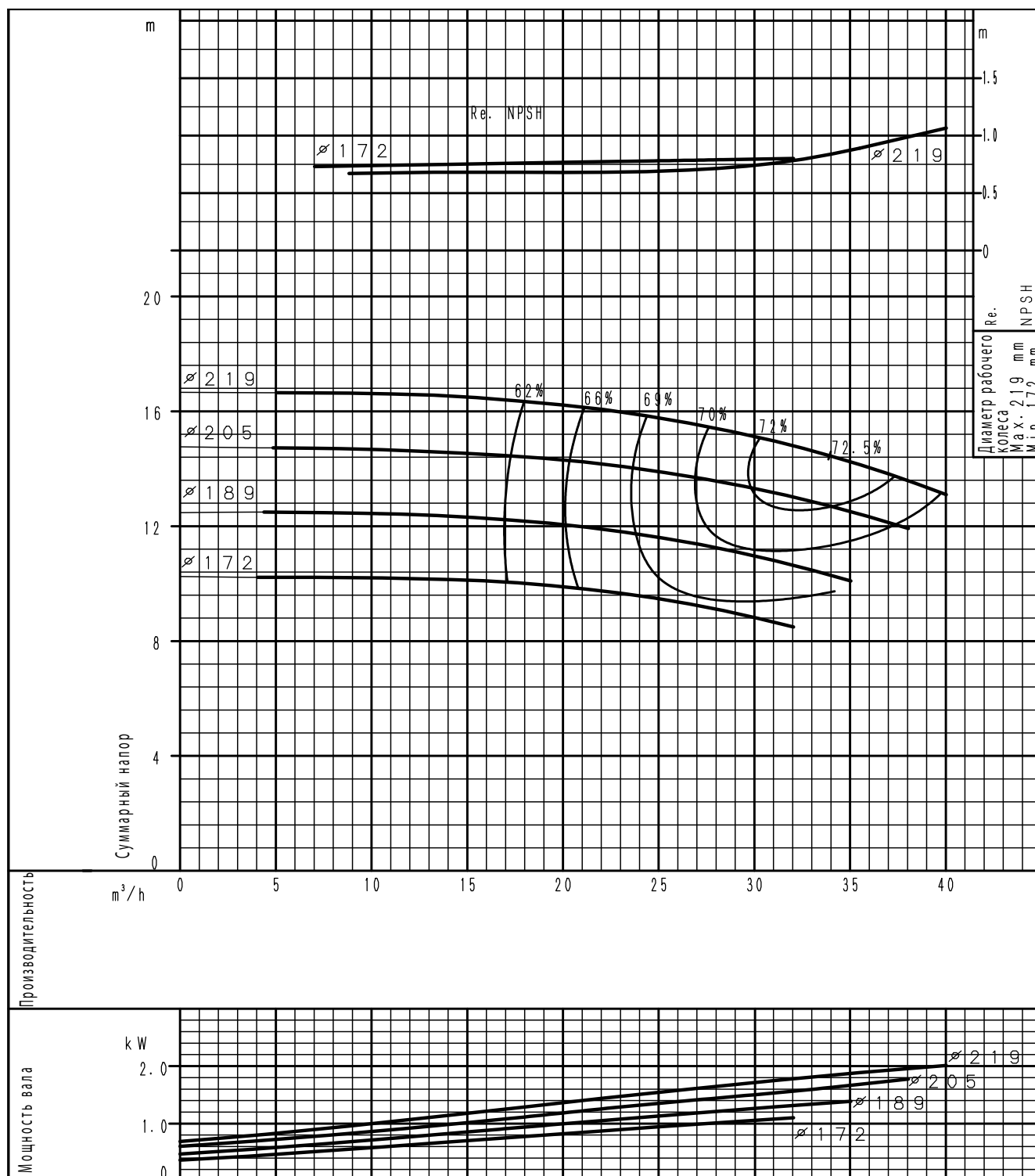

(частота оборотов 1450⁻¹) По ISO 9906 класс 3B

ХАРАКТЕРИСТИЧЕСКИЕ КРИВЫЕ

ХАРАКТЕРИСТИЧЕСКАЯ КРИВАЯ
GS 40-250

4 полюса

ХАРАКТЕРИСТИЧЕСКИЕ КРИВЫЕ

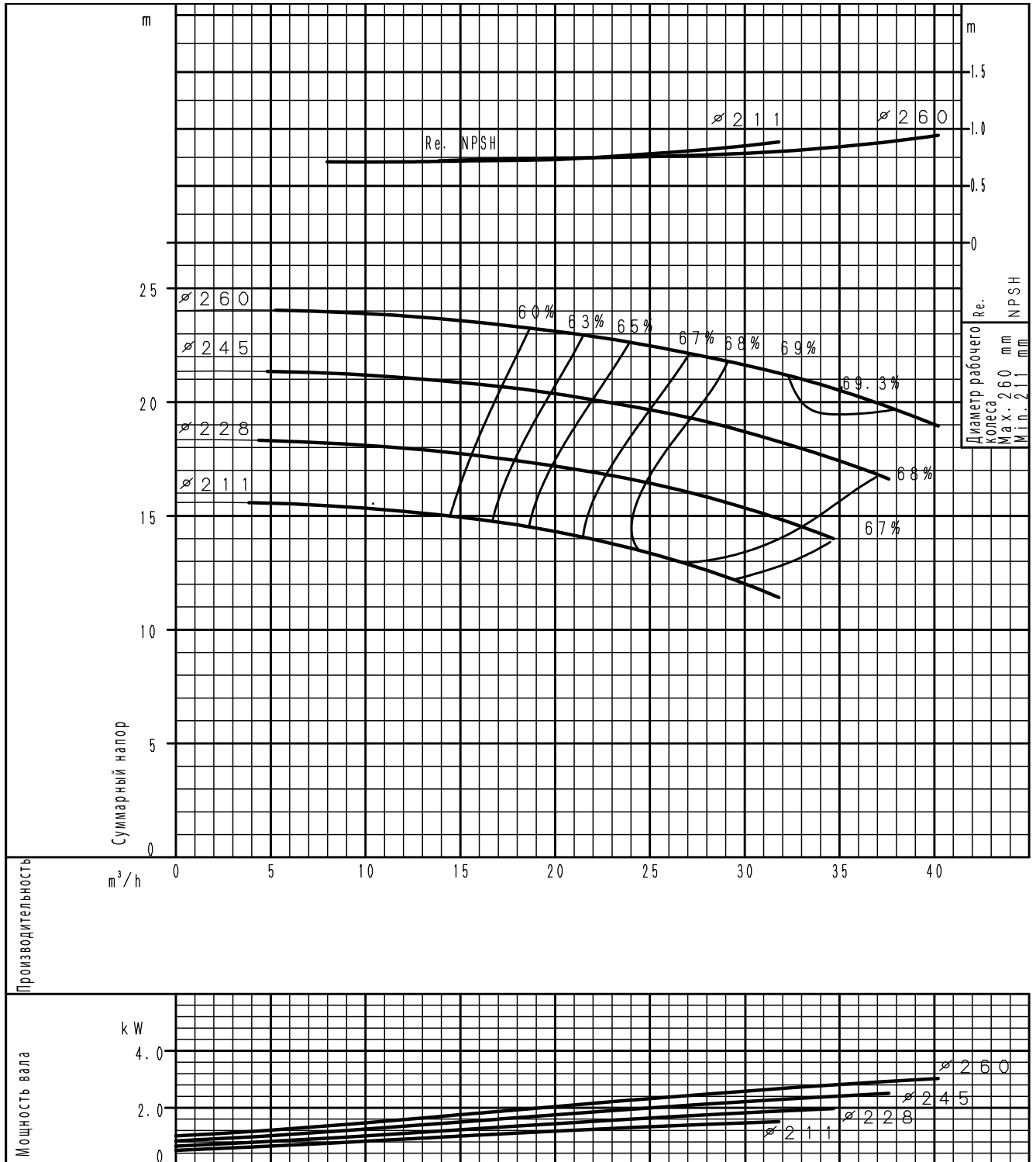

(частота оборотов 1450⁻¹) По ISO 9906 класс 3B

ХАРАКТЕРИСТИЧЕСКАЯ КРИВАЯ

GS 40-315

4 полюса

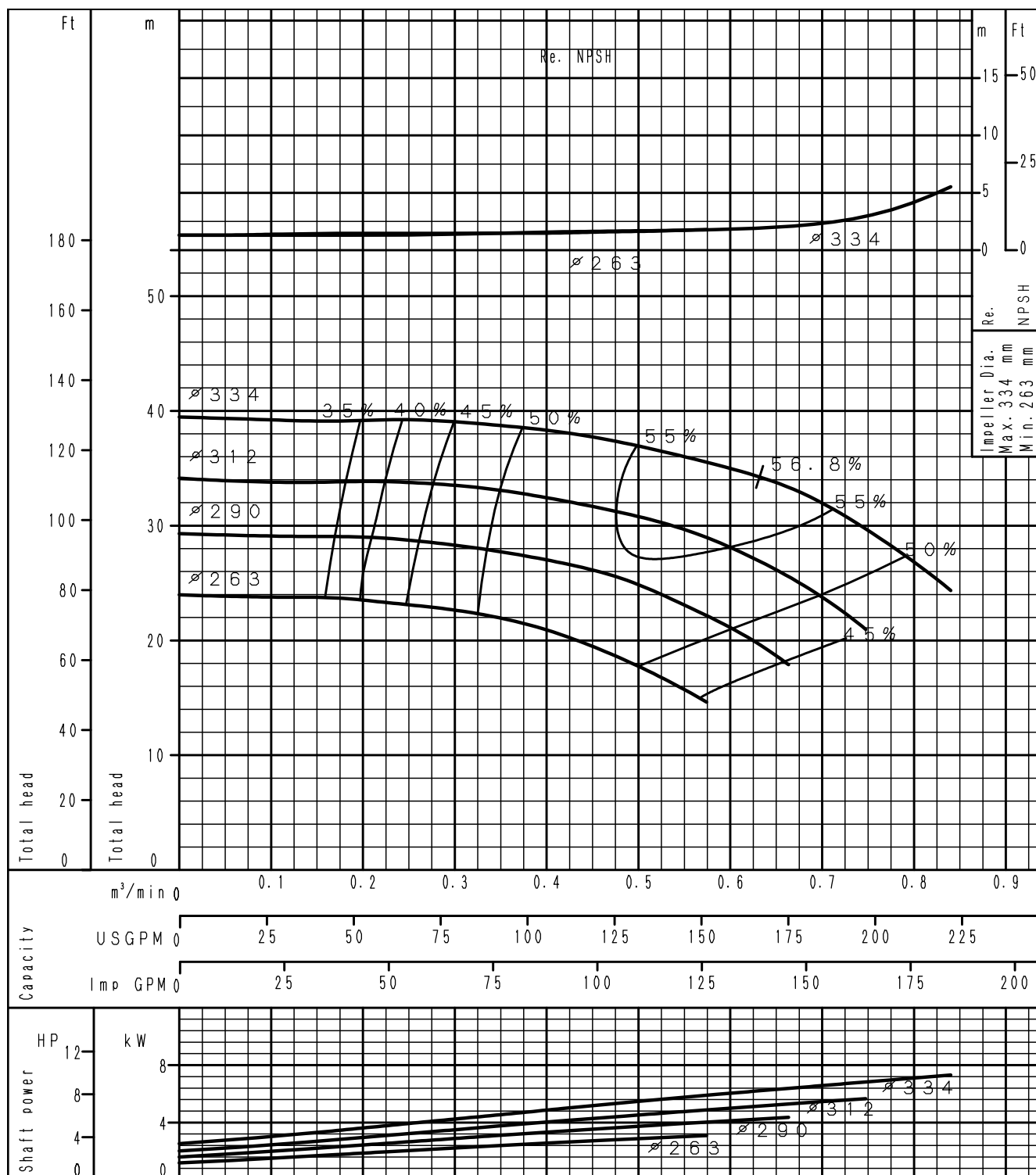

(частота оборотов 1450⁻¹) По ISO 9906 класс 3B

ХАРАКТЕРИСТИЧЕСКИЕ КРИВЫЕ

ХАРАКТЕРИСТИЧЕСКАЯ КРИВАЯ
GS 50-125

4 полюса

ХАРАКТЕРИСТИЧЕСКИЕ КРИВЫЕ

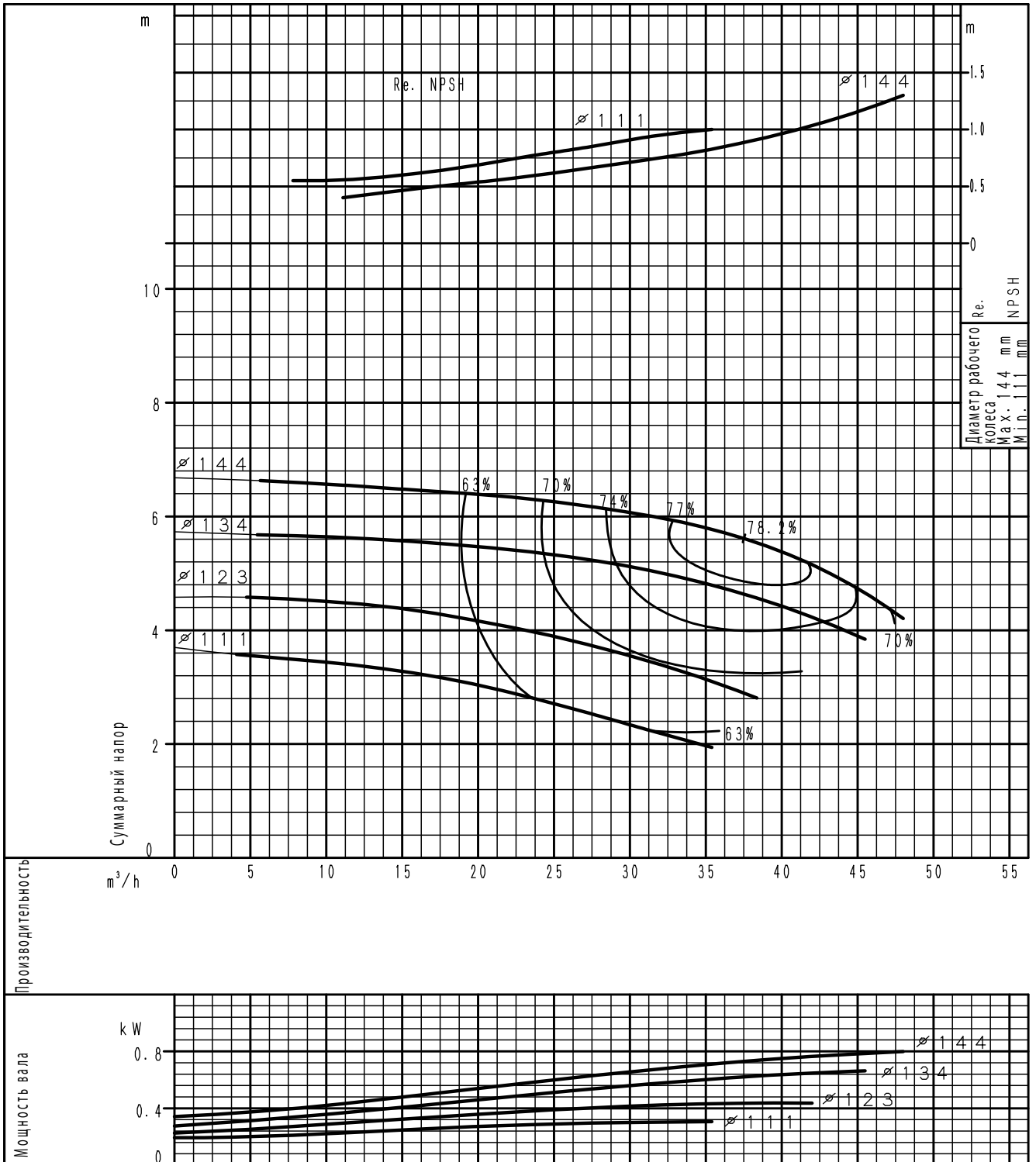

(частота оборотов 1450⁻¹) По ISO 9906 класс 3B

ХАРАКТЕРИСТИЧЕСКАЯ КРИВАЯ

GS 50-160

4 полюса

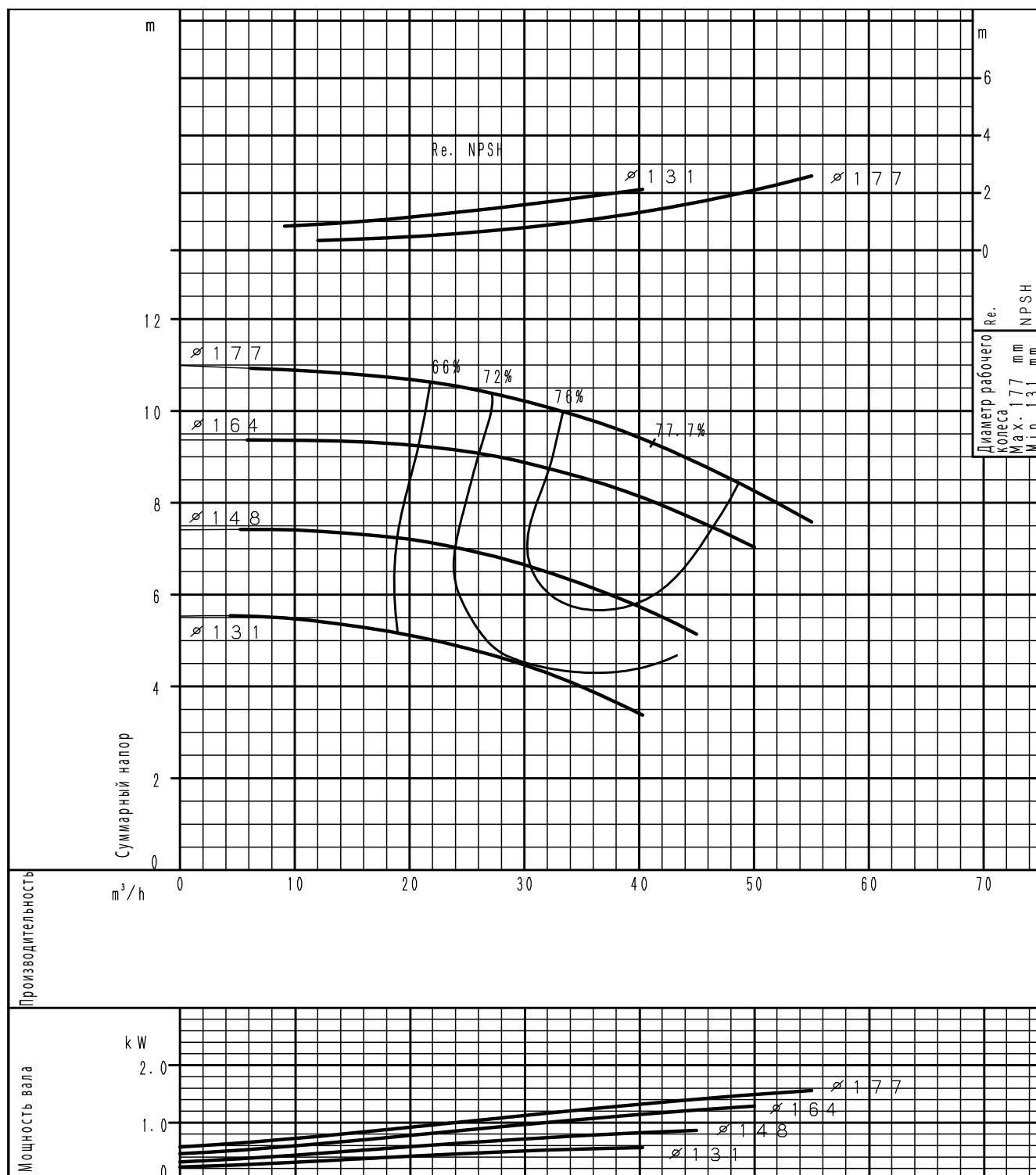

(частота оборотов 1450⁻¹) По ISO 9906 класс 3В

ХАРАКТЕРИСТИЧЕСКАЯ КРИВАЯ
GS 50-200

4 полюса

ХАРАКТЕРИСТИЧЕСКИЕ КРИВЫЕ

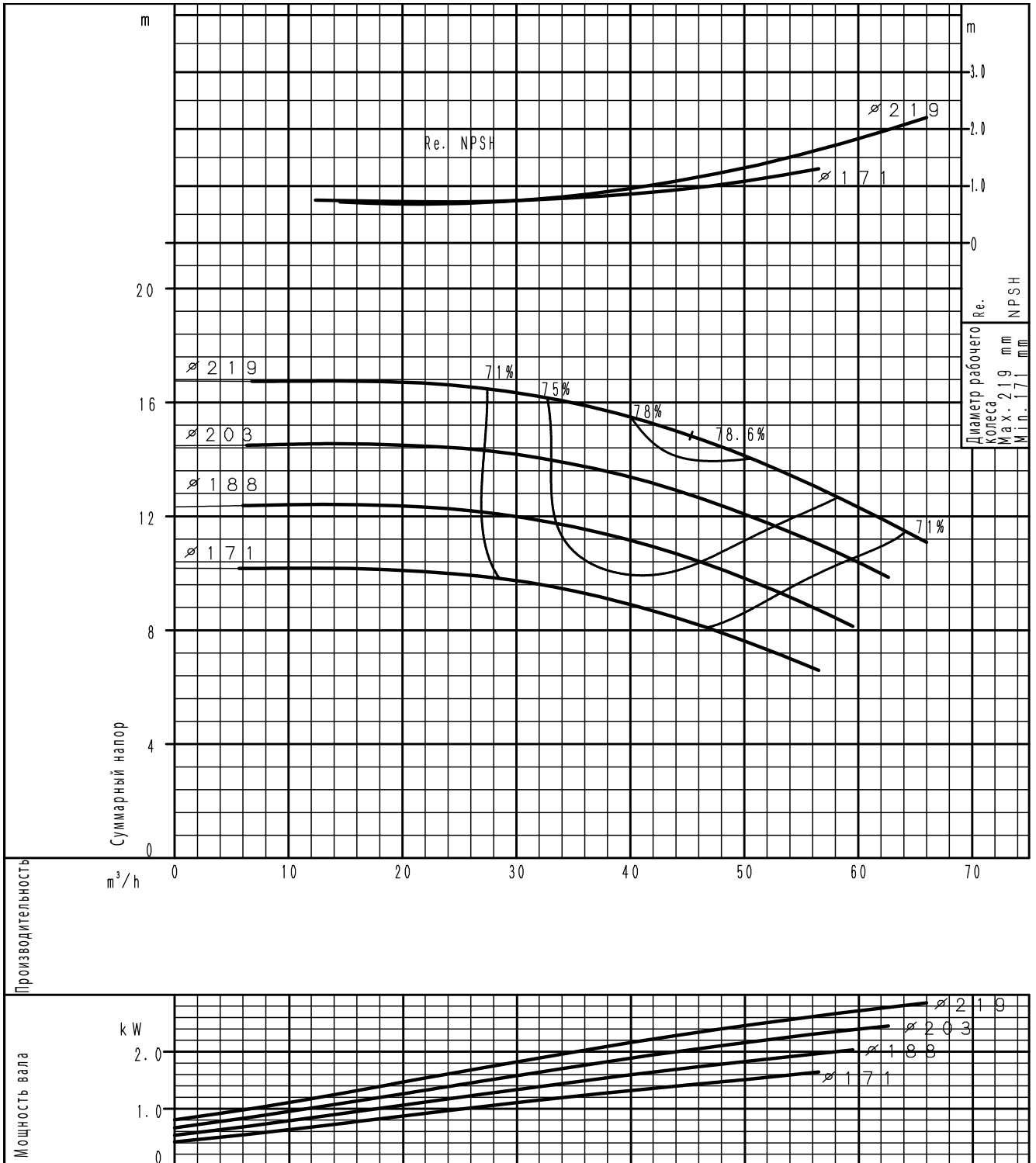

(частота оборотов 1450⁻¹) По ISO 9906 класс 3B

ХАРАКТЕРИСТИЧЕСКАЯ КРИВАЯ

GS 50-250

4 полюса

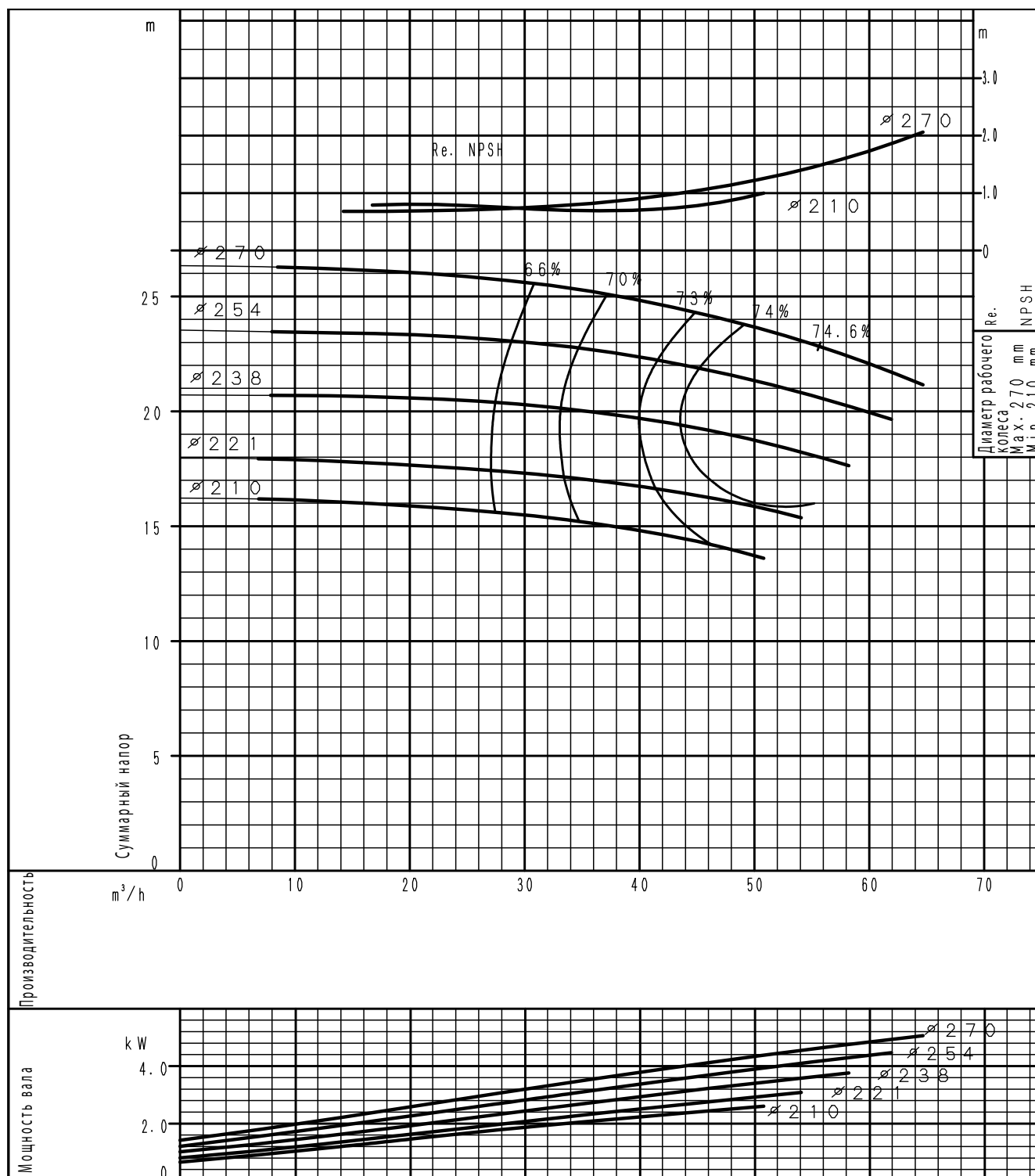

(частота оборотов 1450⁻¹) По ISO 9906 класс 3В

ХАРАКТЕРИСТИЧЕСКАЯ КРИВАЯ
GS 50-315

4 полюса

ХАРАКТЕРИСТИЧЕСКИЕ КРИВЫЕ

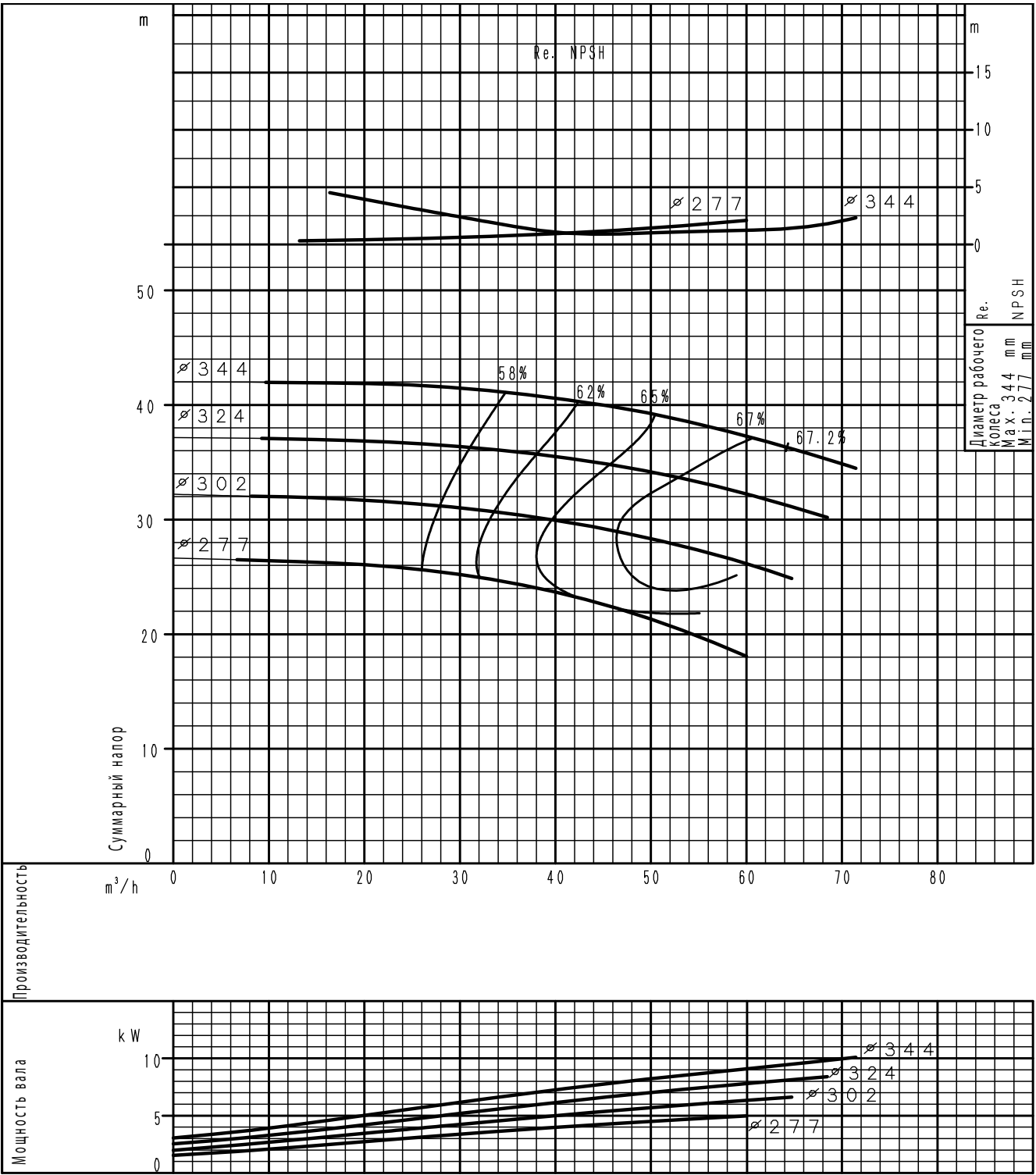

(частота оборотов 1450⁻¹) По ISO 9906 класс 3B

ХАРАКТЕРИСТИЧЕСКАЯ КРИВАЯ

GS 65-125

4 полюса

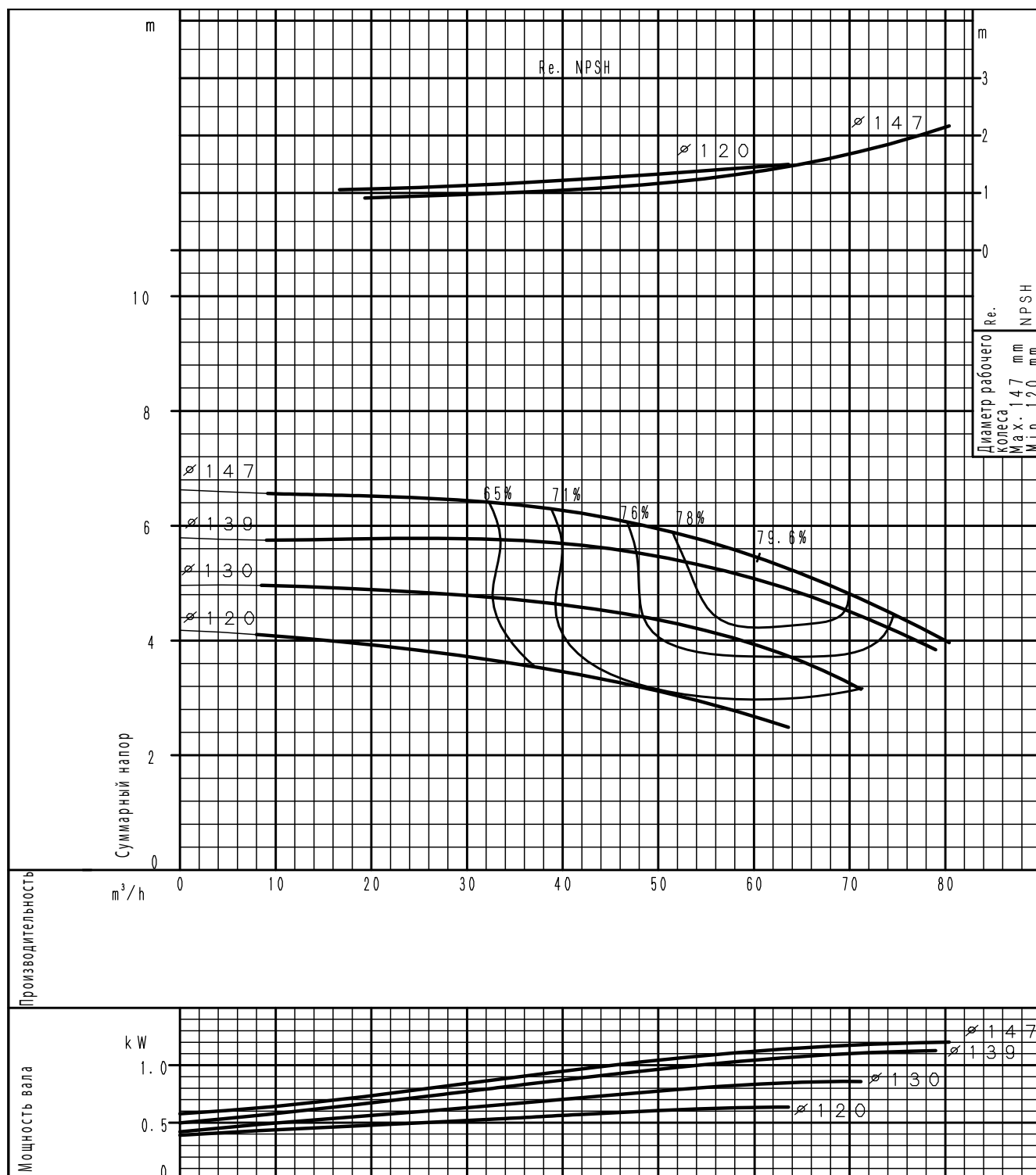

(частота оборотов 1450⁻¹) По ISO 9906 класс 3В

ХАРАКТЕРИСТИЧЕСКИЕ КРИВЫЕ

ХАРАКТЕРИСТИЧЕСКАЯ КРИВАЯ
GS 65-160

4 полюса

ХАРАКТЕРИСТИЧЕСКИЕ КРИВЫЕ

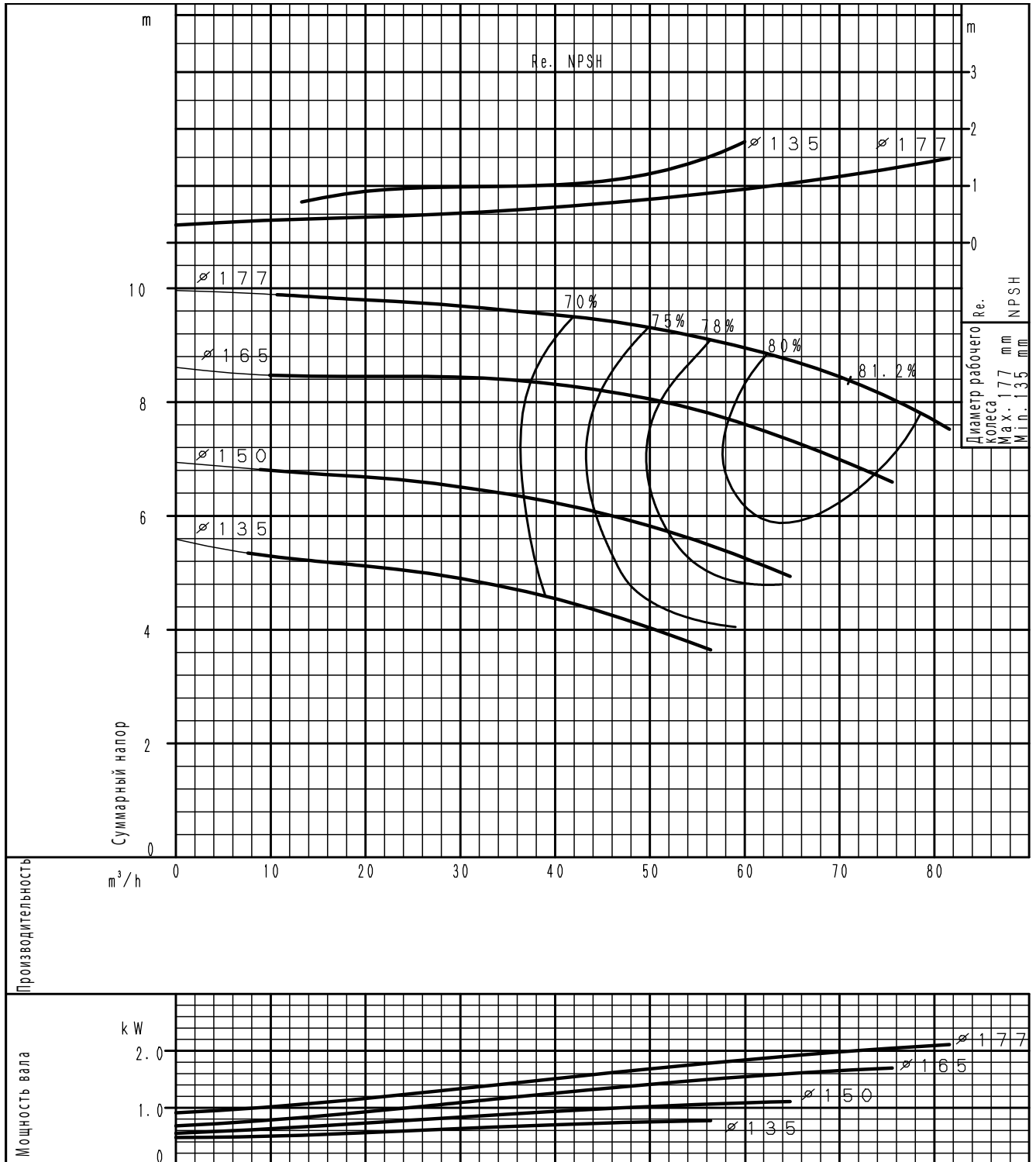

(частота оборотов 1450⁻¹) По ISO 9906 класс 3B

ХАРАКТЕРИСТИЧЕСКАЯ КРИВАЯ

GS 65-200

4 полюса

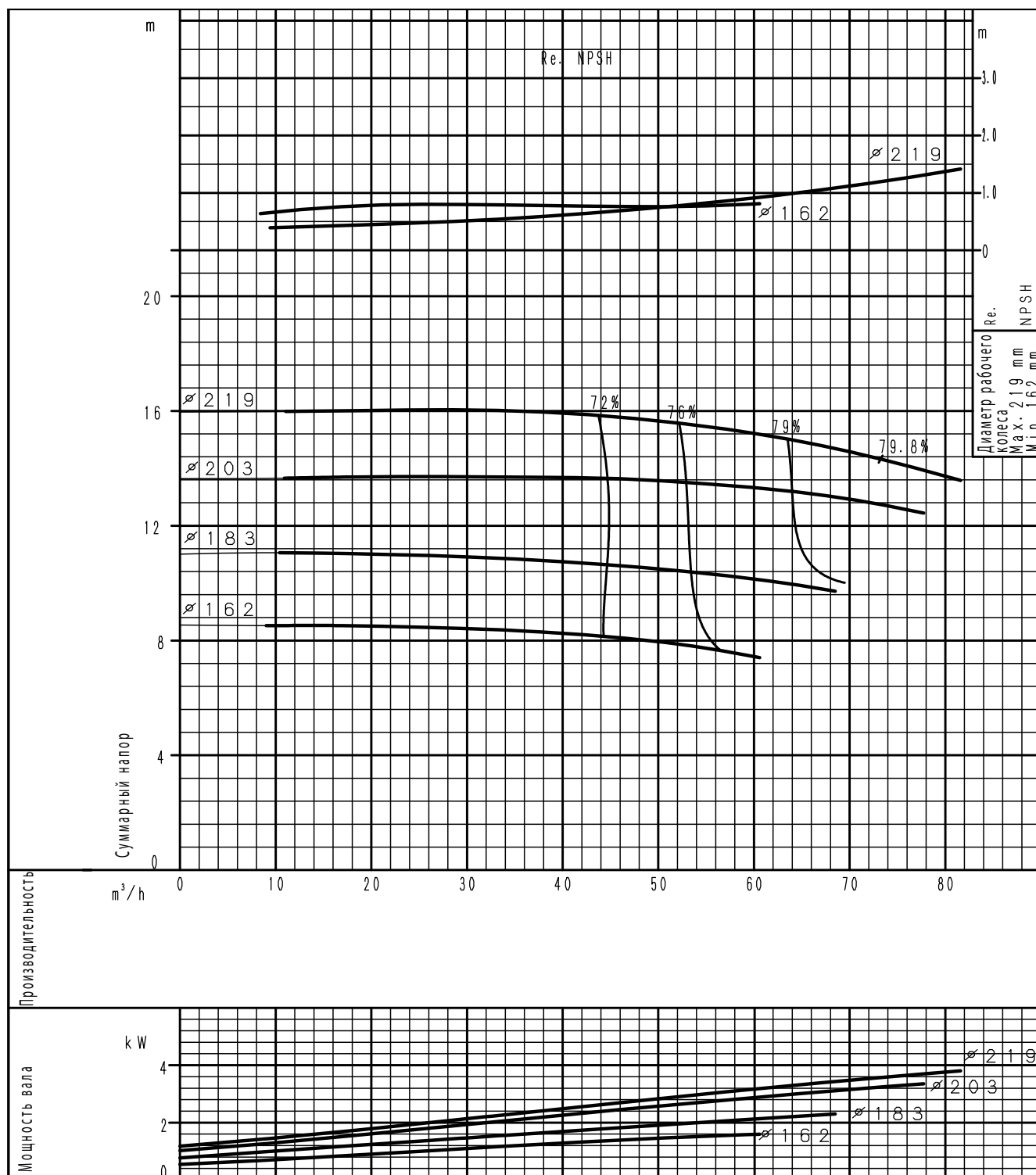

(частота оборотов 1450⁻¹) По ISO 9906 класс 3В

ХАРАКТЕРИСТИЧЕСКАЯ КРИВАЯ
GS 65-250

4 полюса

ХАРАКТЕРИСТИЧЕСКИЕ КРИВЫЕ

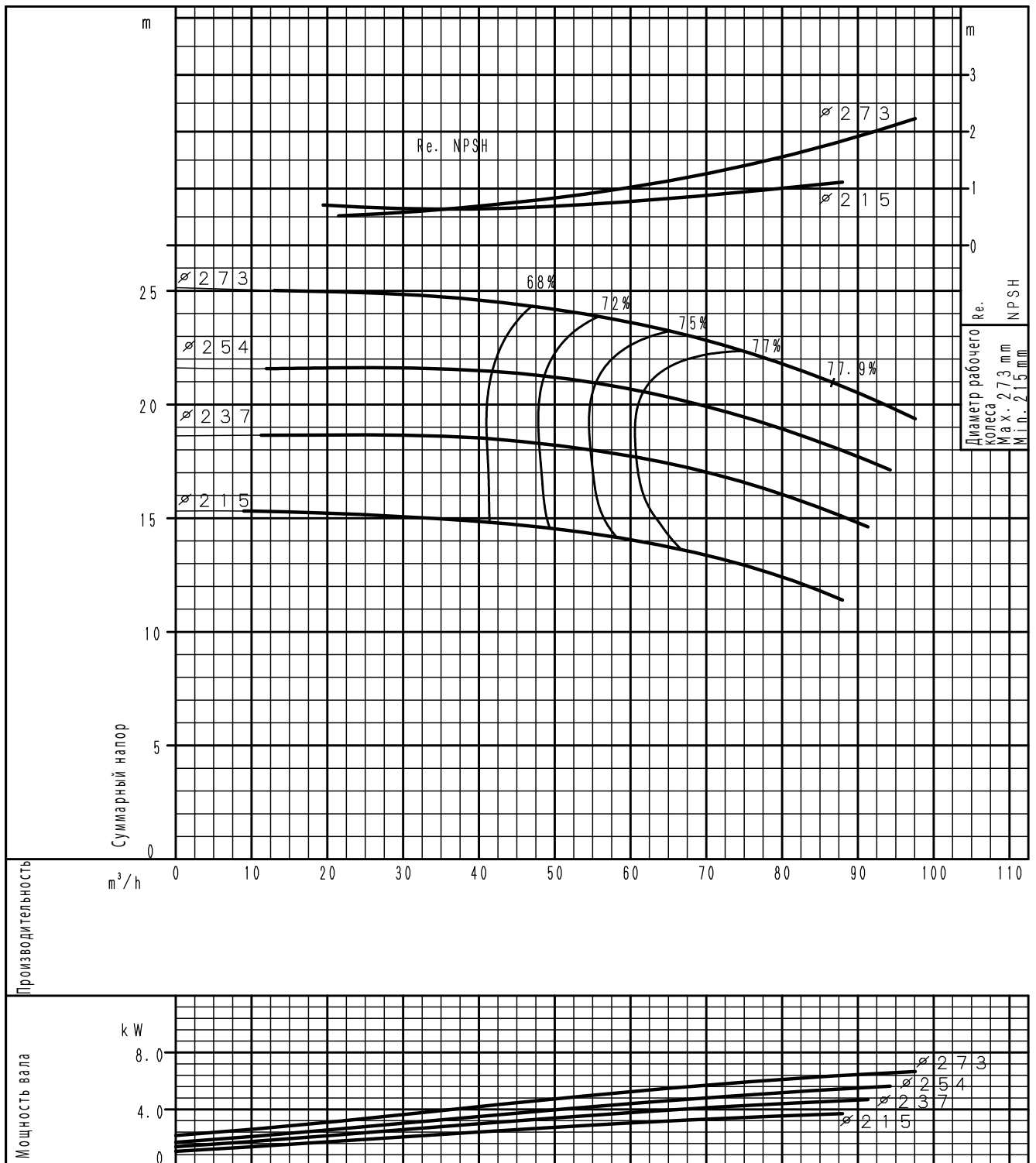

(частота оборотов 1450⁻¹) По ISO 9906 класс 3B

ХАРАКТЕРИСТИЧЕСКАЯ КРИВАЯ

GS 65-315

4 полюса

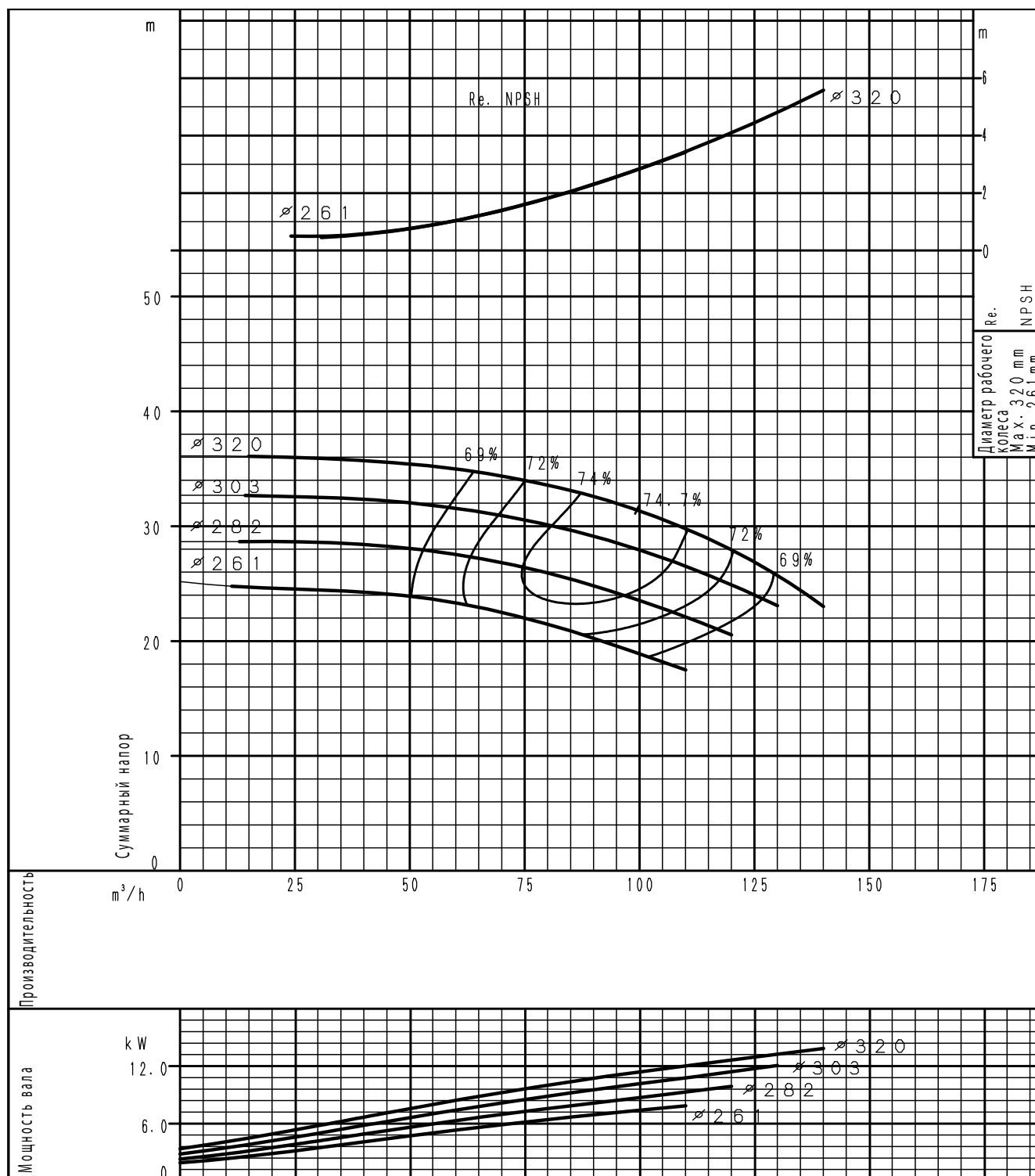

(частота оборотов 1450⁻¹) По ISO 9906 класс 3B

ХАРАКТЕРИСТИЧЕСКАЯ КРИВАЯ
GS 80-160

4 полюса

ХАРАКТЕРИСТИЧЕСКИЕ КРИВЫЕ

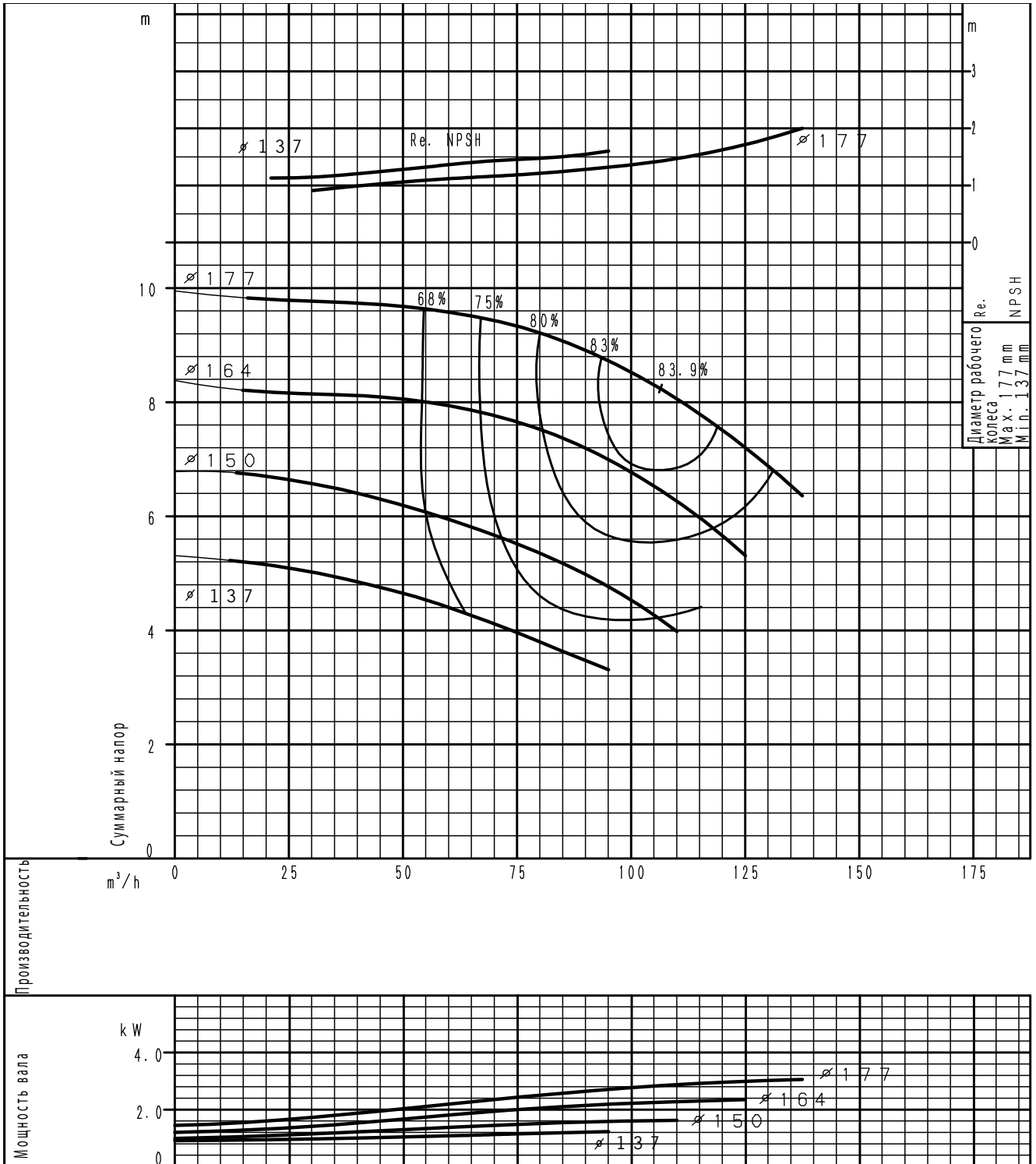

(частота оборотов 1450⁻¹) По ISO 9906 класс 3B

ХАРАКТЕРИСТИЧЕСКАЯ КРИВАЯ

GS 80-200

4 полюса

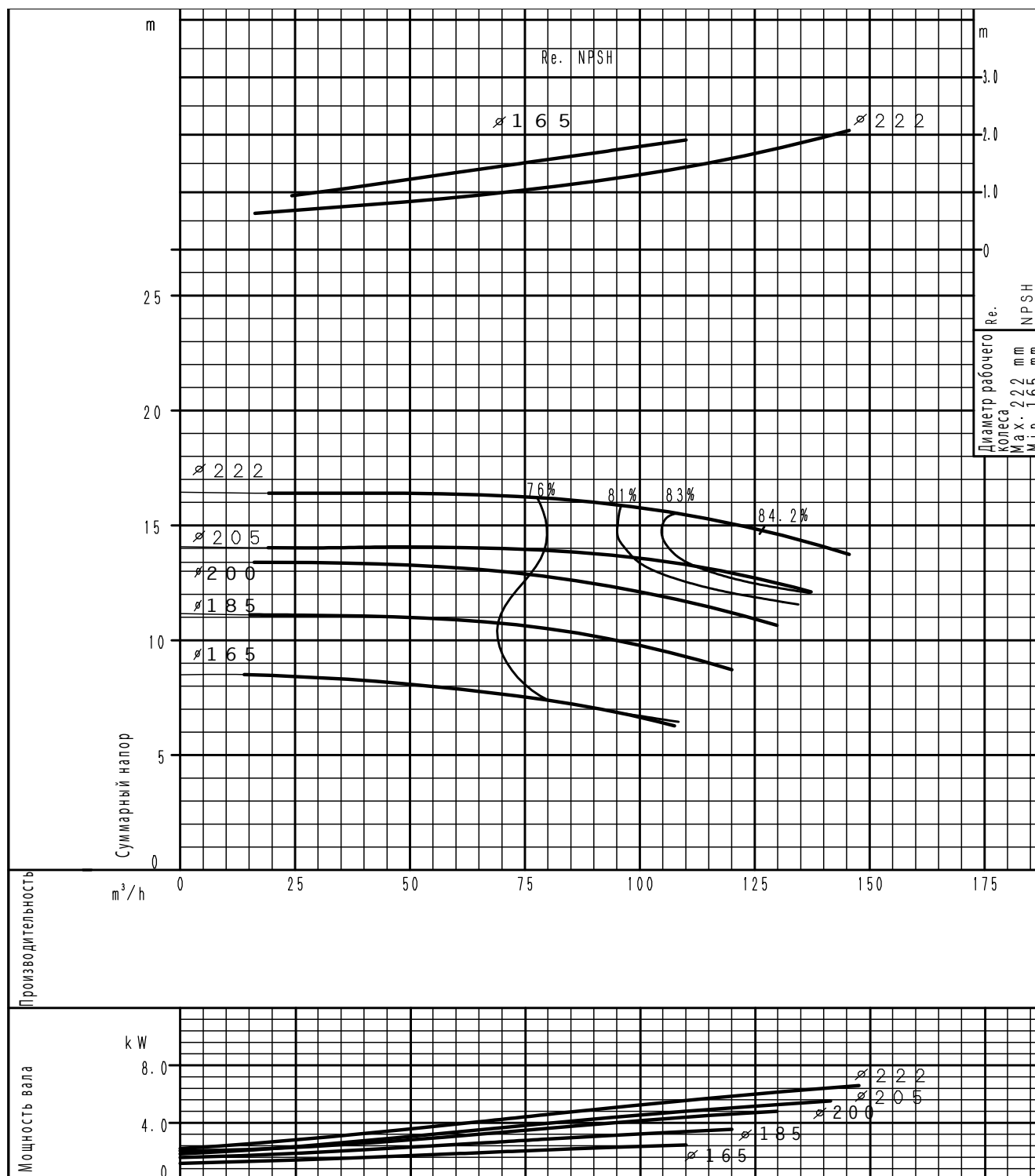

(частота оборотов 1450⁻¹) По ISO 9906 класс 3В

ХАРАКТЕРИСТИЧЕСКАЯ КРИВАЯ
GS 80-250

4 полюса

ХАРАКТЕРИСТИЧЕСКИЕ КРИВЫЕ

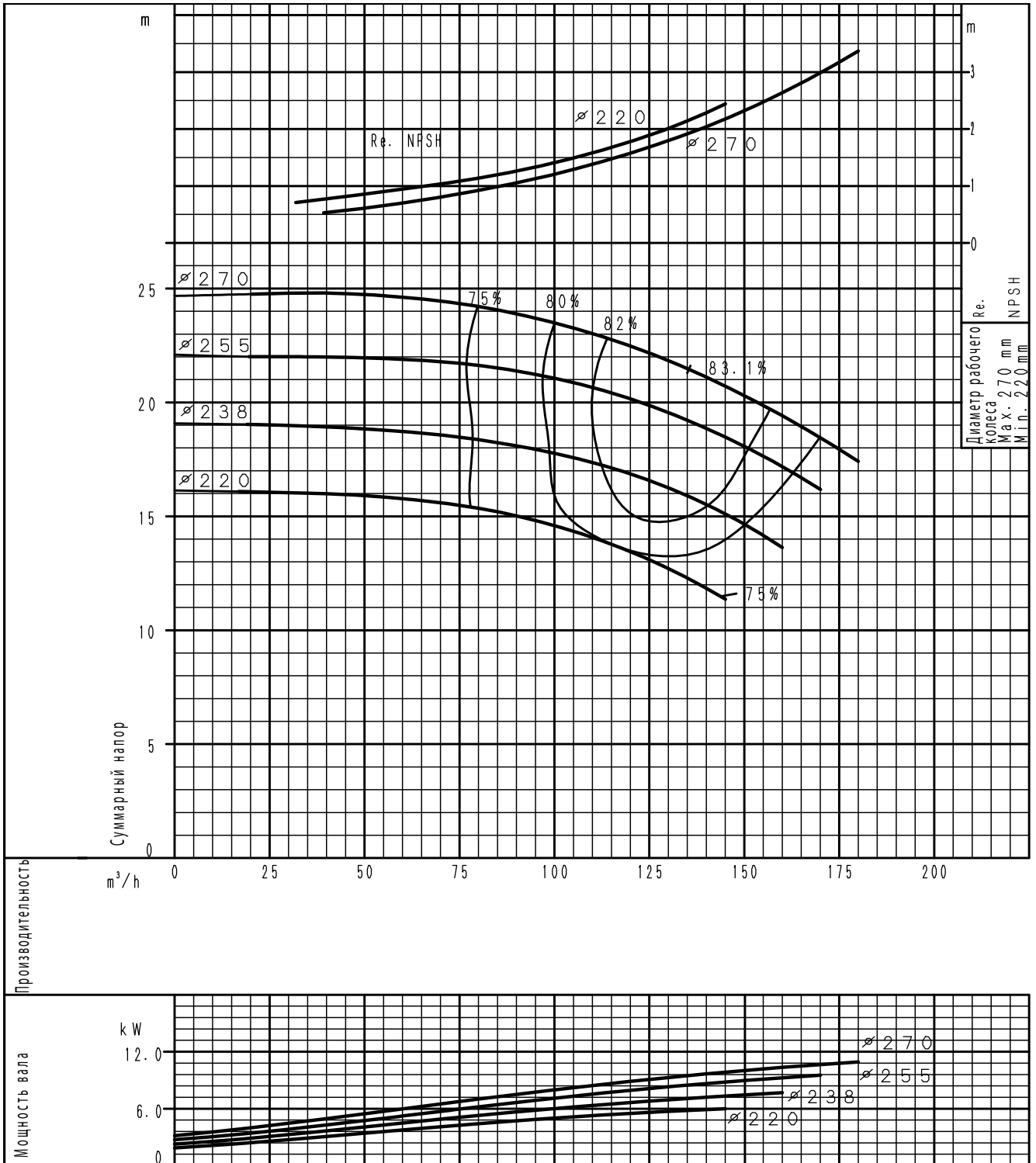

(частота оборотов 1450⁻¹) По ISO 9906 класс 3B

ХАРАКТЕРИСТИЧЕСКАЯ КРИВАЯ

GS 80-315

4 полюса

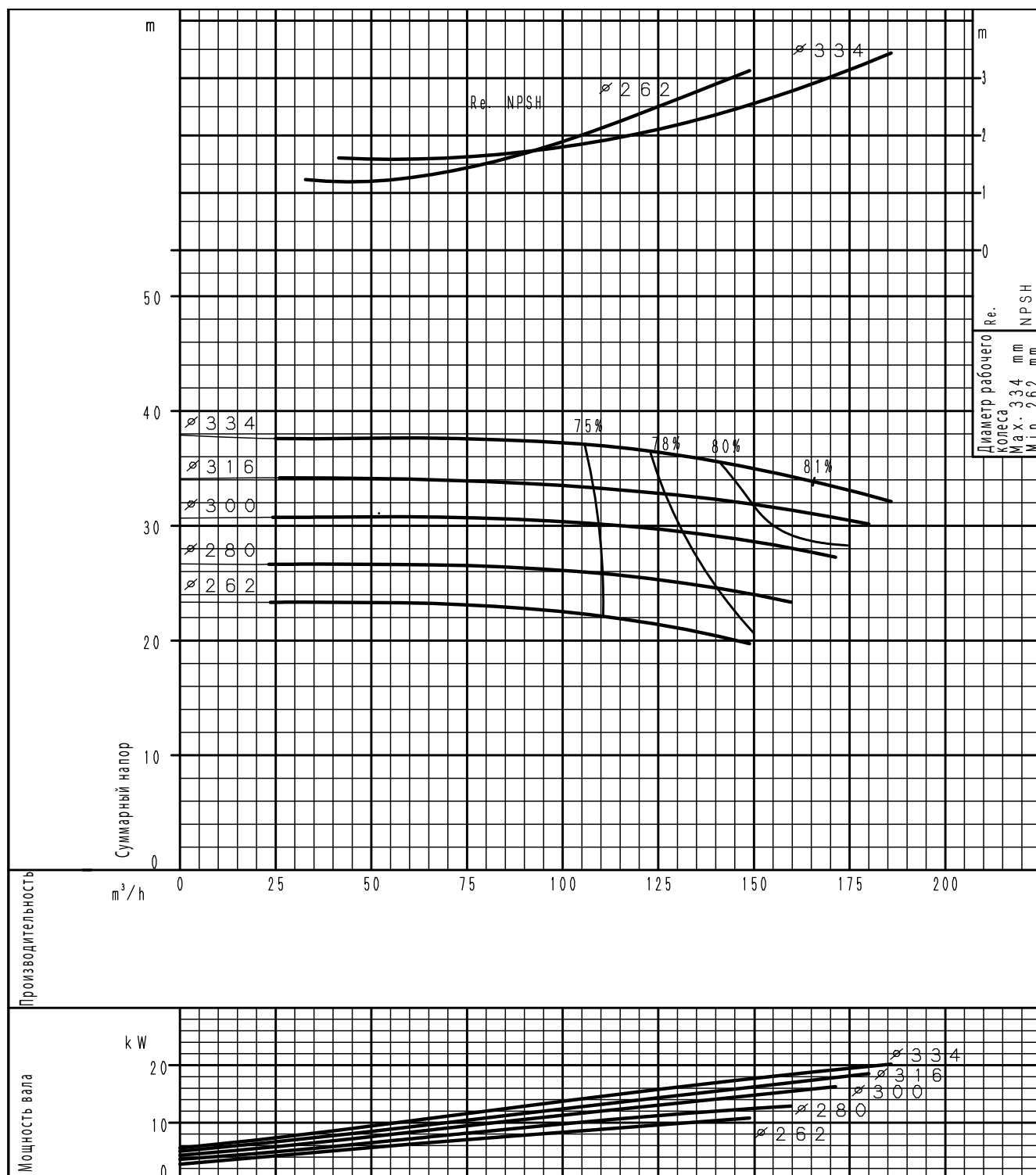

(частота оборотов 1450⁻¹) По ISO 9906 класс 3В

ХАРАКТЕРИСТИЧЕСКИЕ КРИВЫЕ

ХАРАКТЕРИСТИЧЕСКАЯ КРИВАЯ
GS 80-400

4 полюса

ХАРАКТЕРИСТИЧЕСКИЕ КРИВЫЕ

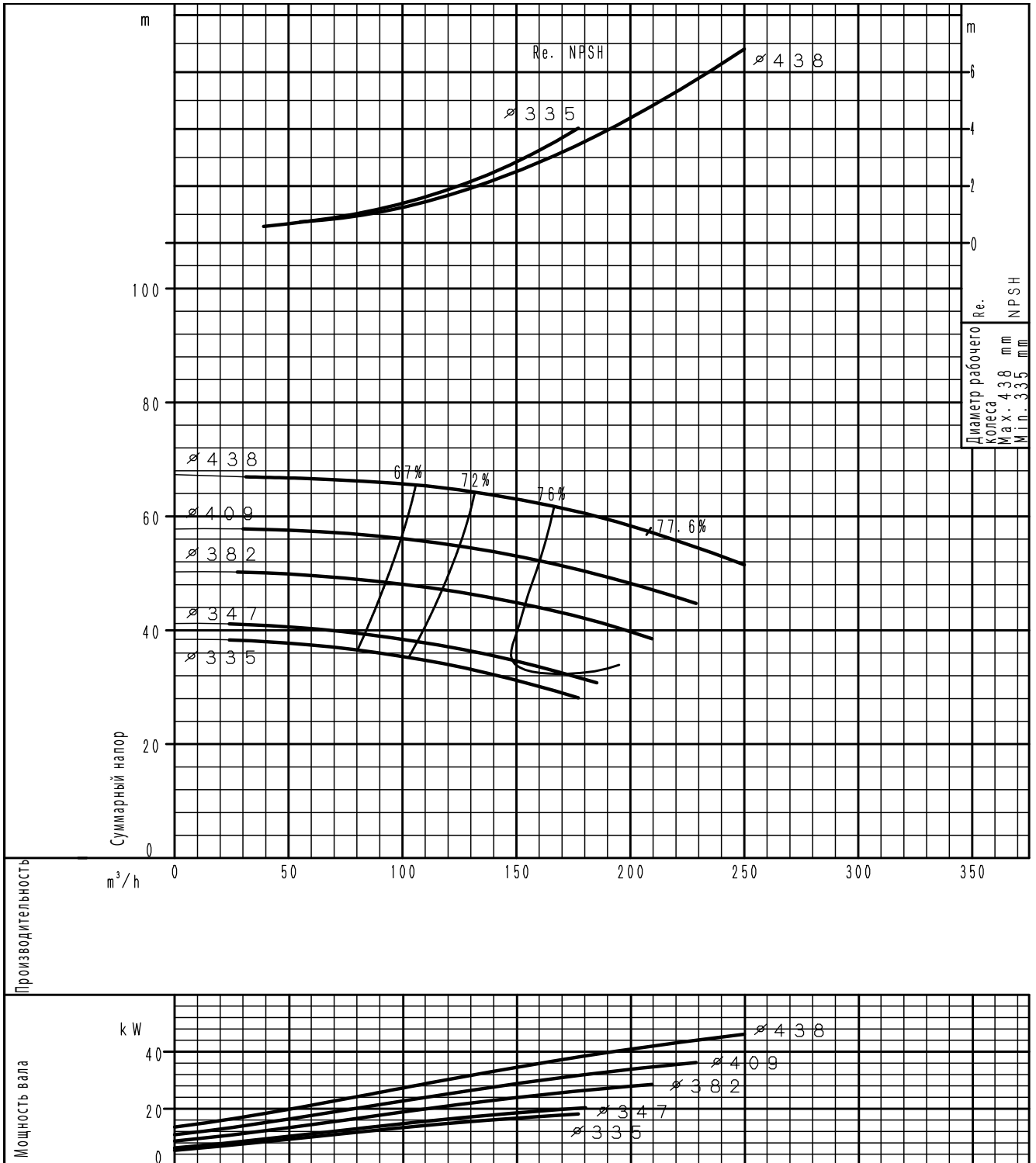

(частота оборотов 1450⁻¹) По ISO 9906 класс 3B

ХАРАКТЕРИСТИЧЕСКАЯ КРИВАЯ

GS 100-160

4 полюса

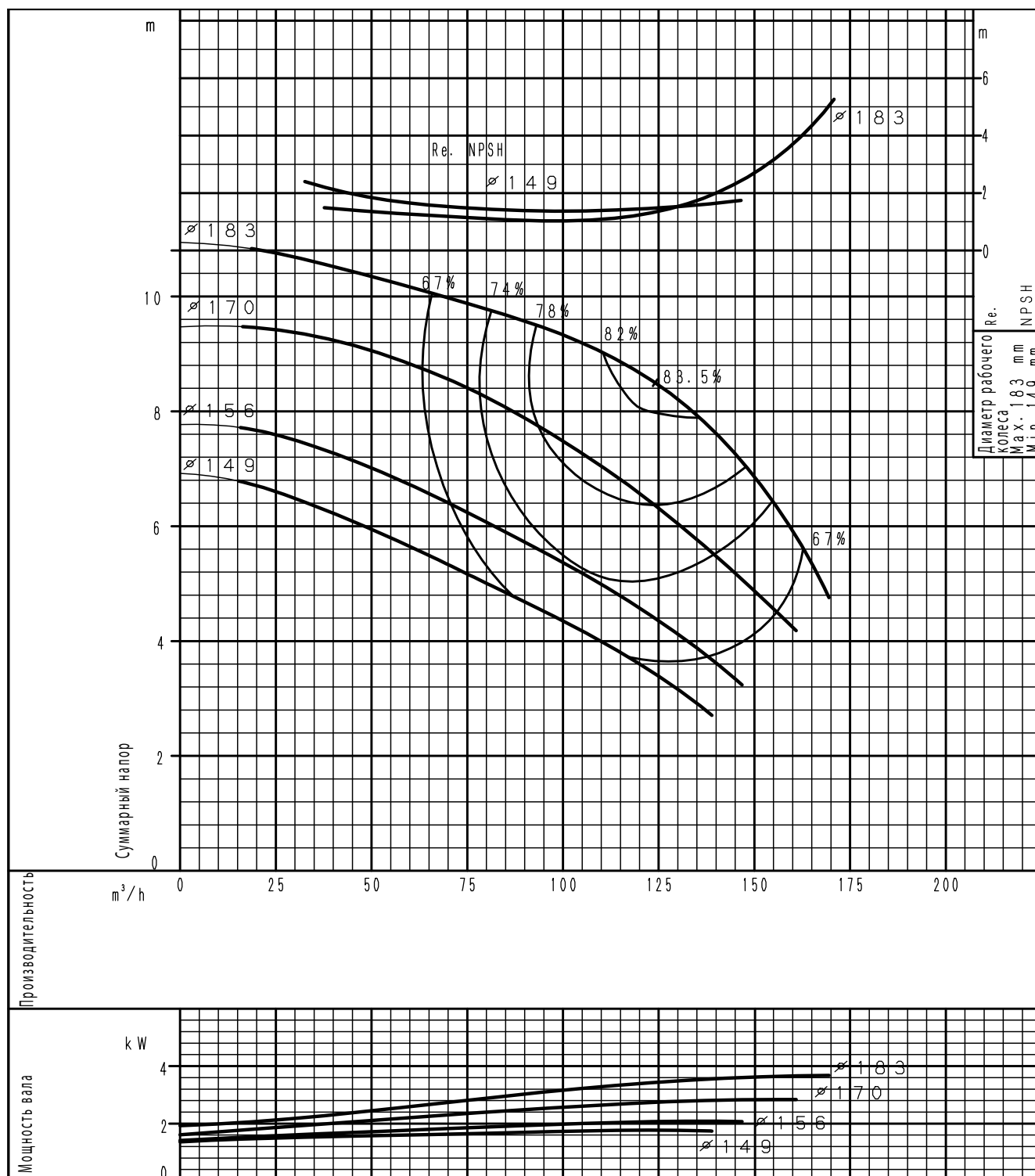

(частота оборотов 1450⁻¹) По ISO 9906 класс 3B

ХАРАКТЕРИСТИЧЕСКИЕ КРИВЫЕ

ХАРАКТЕРИСТИЧЕСКАЯ КРИВАЯ
GS 100-200

4 полюса

ХАРАКТЕРИСТИЧЕСКИЕ КРИВЫЕ

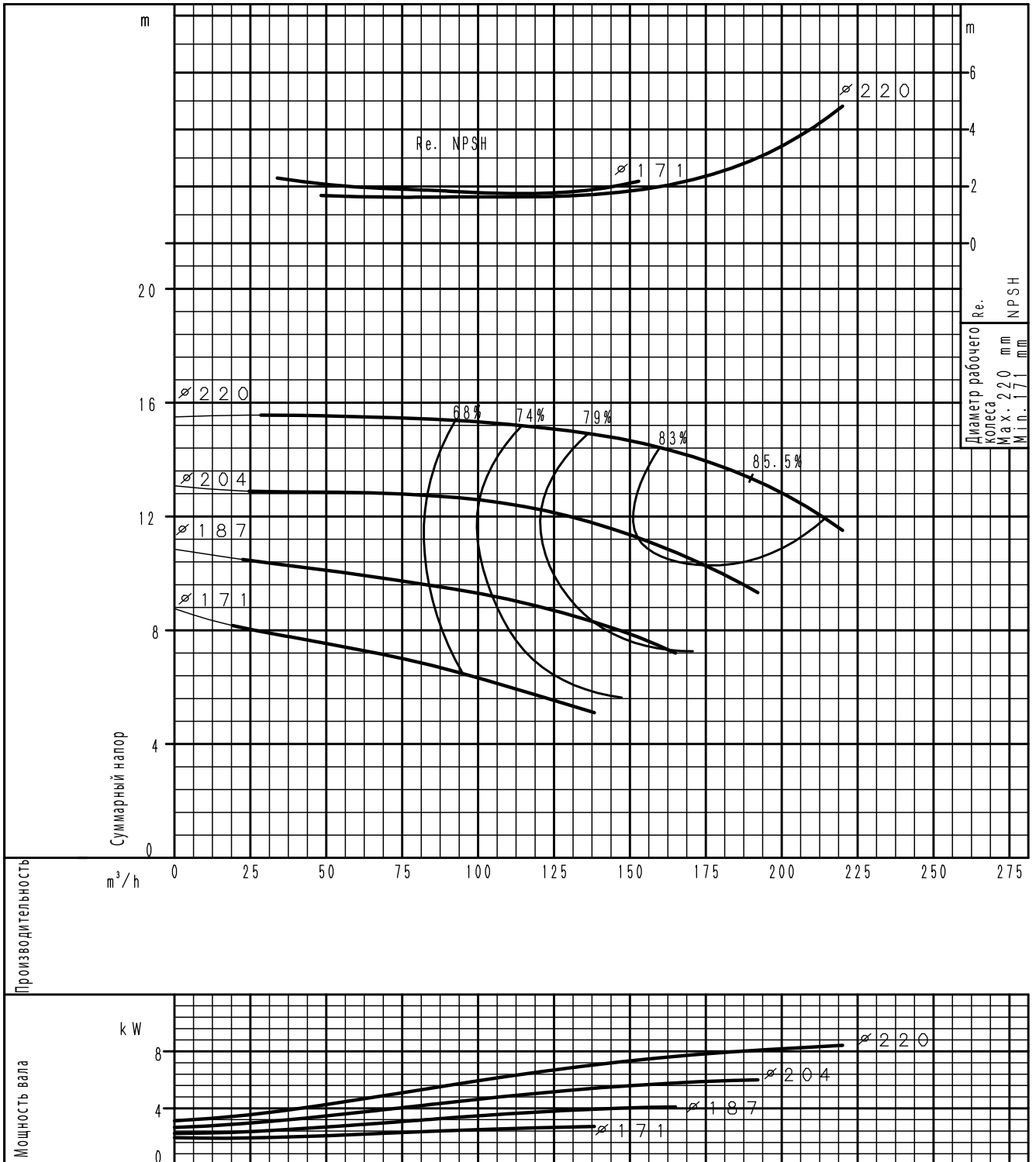

(частота оборотов 1450⁻¹) По ISO 9906 класс 3B

ХАРАКТЕРИСТИЧЕСКАЯ КРИВАЯ

GS 100-250

4 полюса

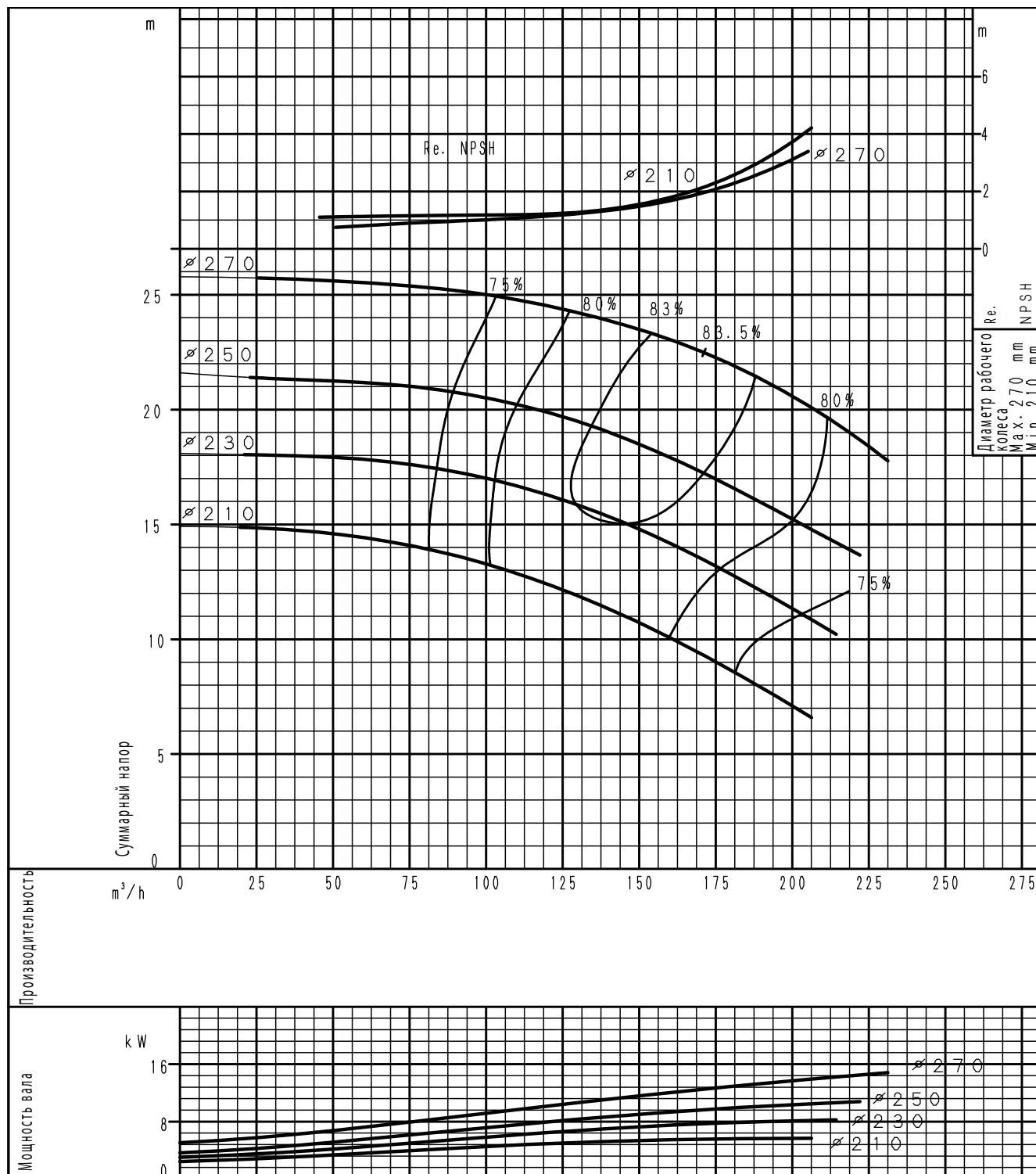

(частота оборотов 1450⁻¹) По ISO 9906 класс 3B

ХАРАКТЕРИСТИЧЕСКИЕ КРИВЫЕ

ХАРАКТЕРИСТИЧЕСКАЯ КРИВАЯ
GS 100-315

4 полюса

ХАРАКТЕРИСТИЧЕСКИЕ КРИВЫЕ

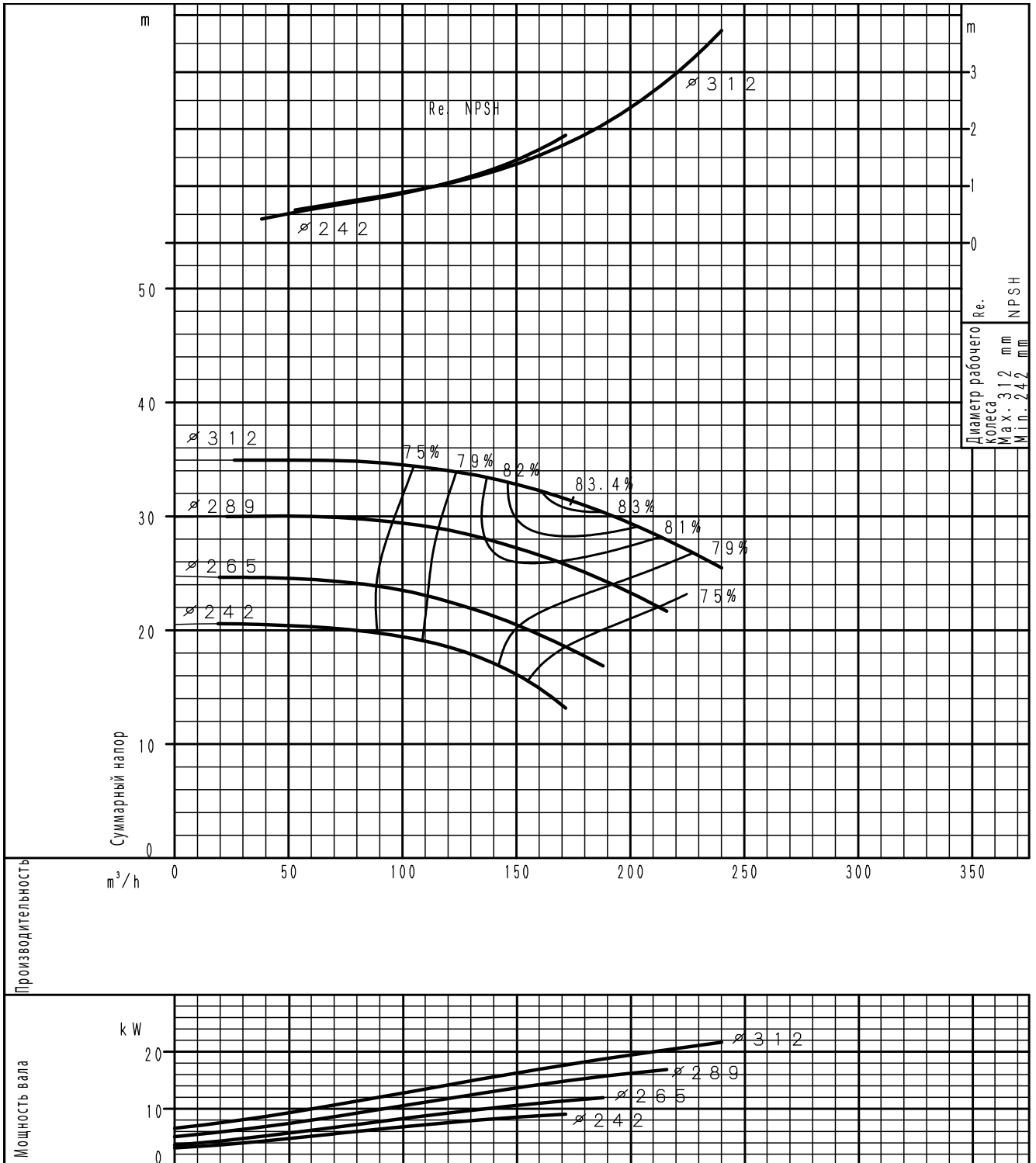

(частота оборотов 1450⁻¹) По ISO 9906 класс 3B

ХАРАКТЕРИСТИЧЕСКАЯ КРИВАЯ

GS 100-400

4 полюса

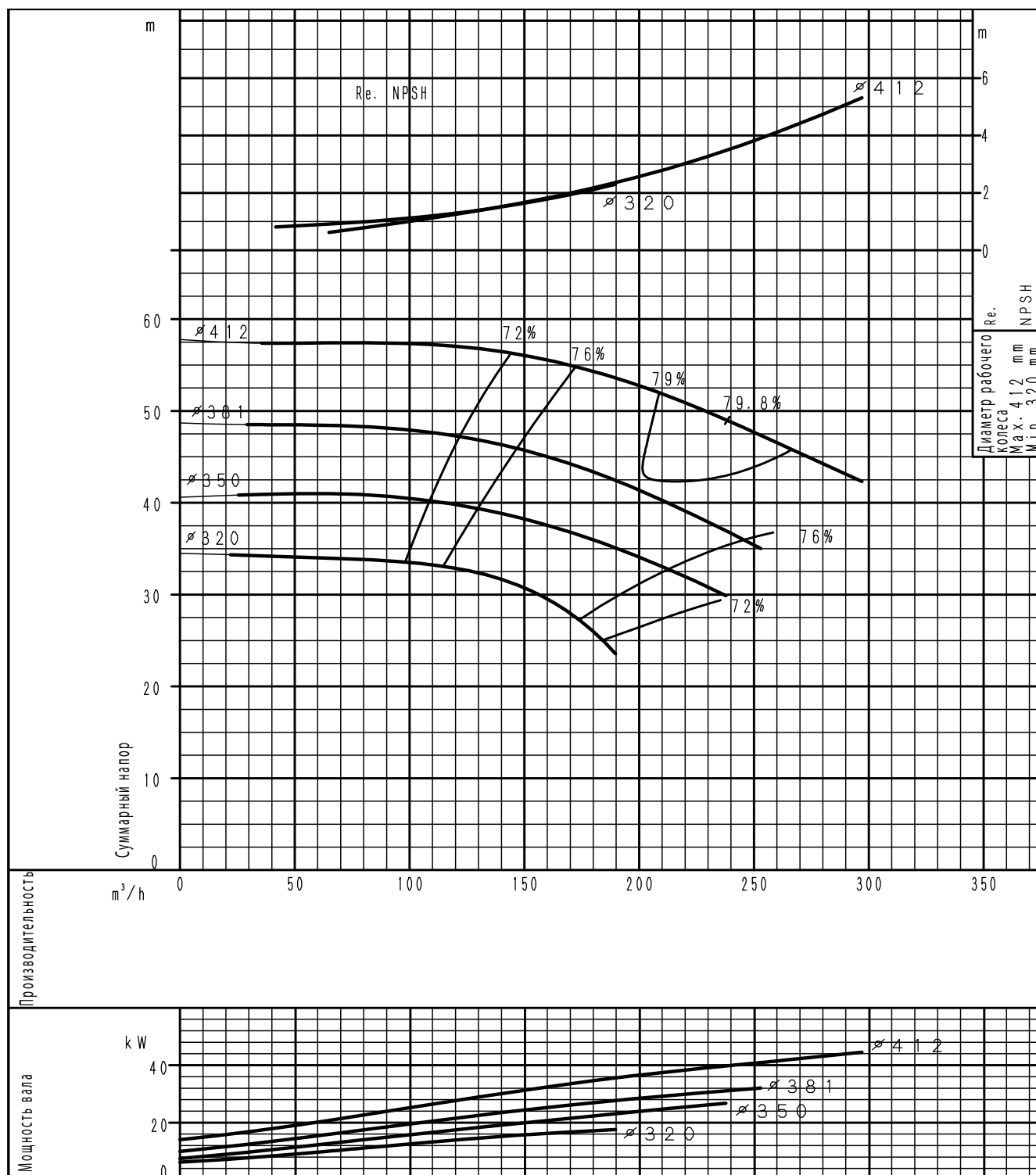

(частота оборотов 1450⁻¹) По ISO 9906 класс 3В

ХАРАКТЕРИСТИЧЕСКИЕ КРИВЫЕ

ХАРАКТЕРИСТИЧЕСКАЯ КРИВАЯ
GS 125-200

4 полюса

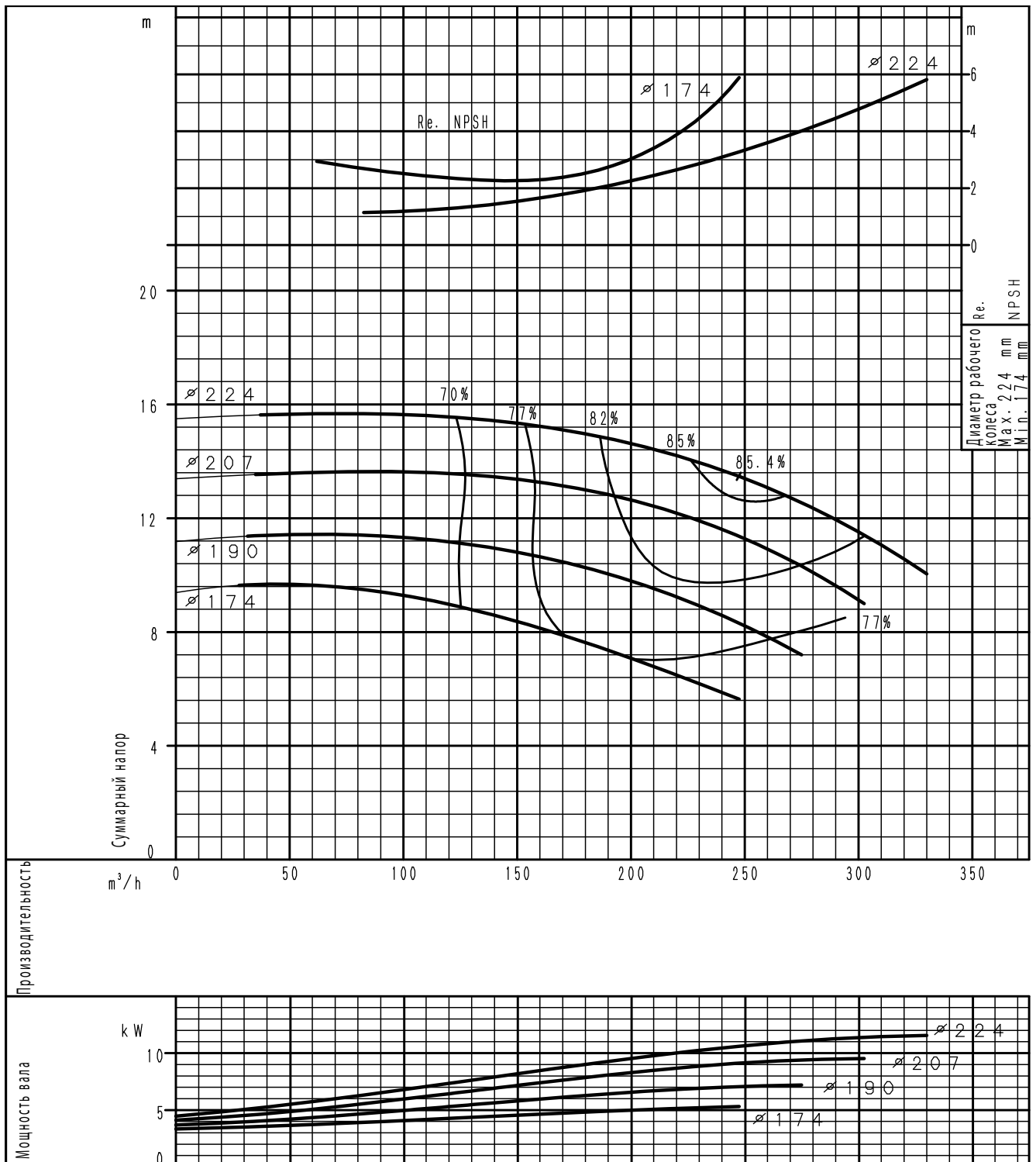

(частота оборотов 1450⁻¹) По ISO 9906 класс 3B

ХАРАКТЕРИСТИЧЕСКИЕ КРИВЫЕ

ХАРАКТЕРИСТИЧЕСКАЯ КРИВАЯ

GS 125-250

4 полюса

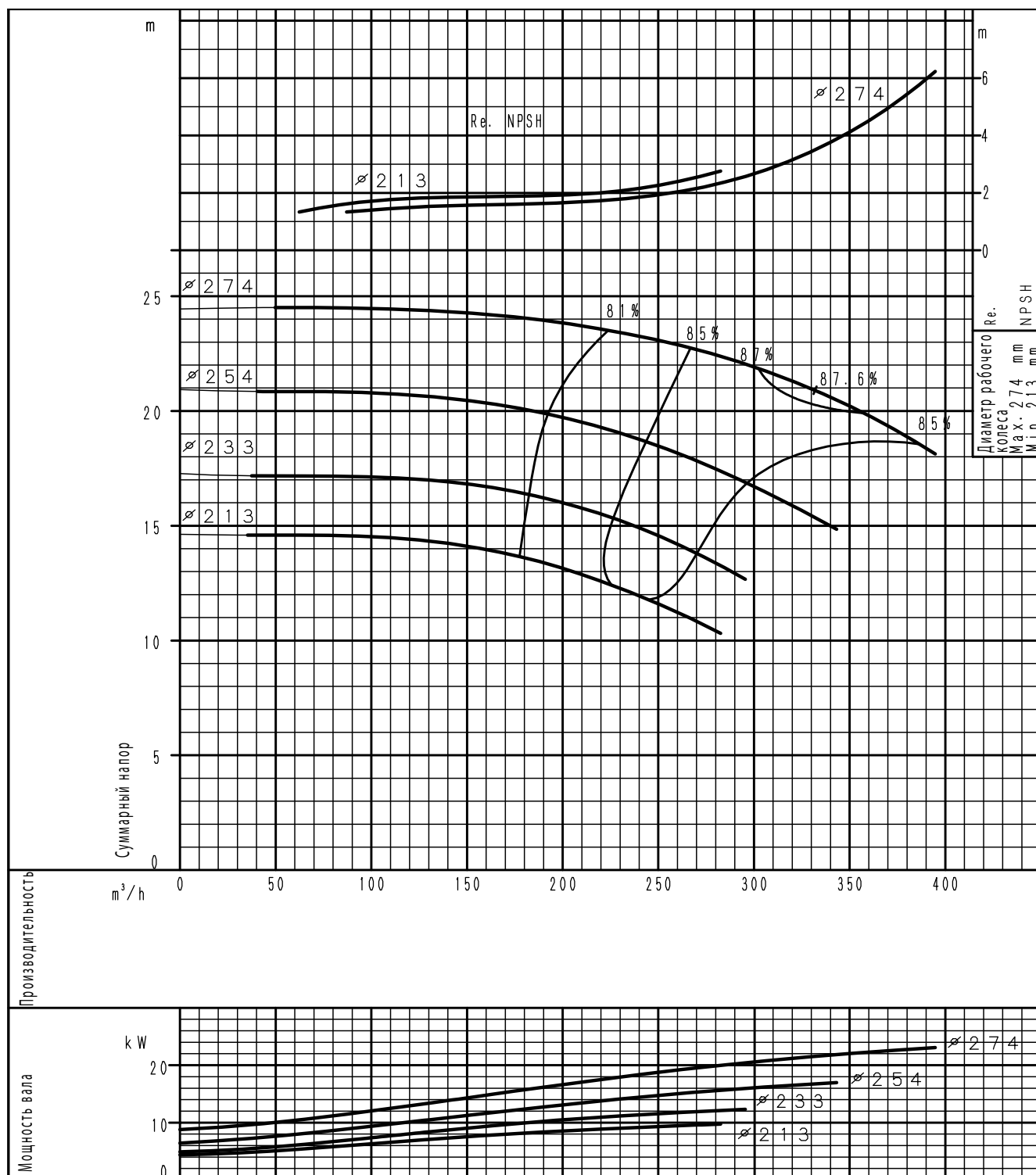

(частота оборотов 1450⁻¹) По ISO 9906 класс 3B

ХАРАКТЕРИСТИЧЕСКИЕ КРИВЫЕ

ХАРАКТЕРИСТИЧЕСКАЯ КРИВАЯ
GS 125-315

4 полюса

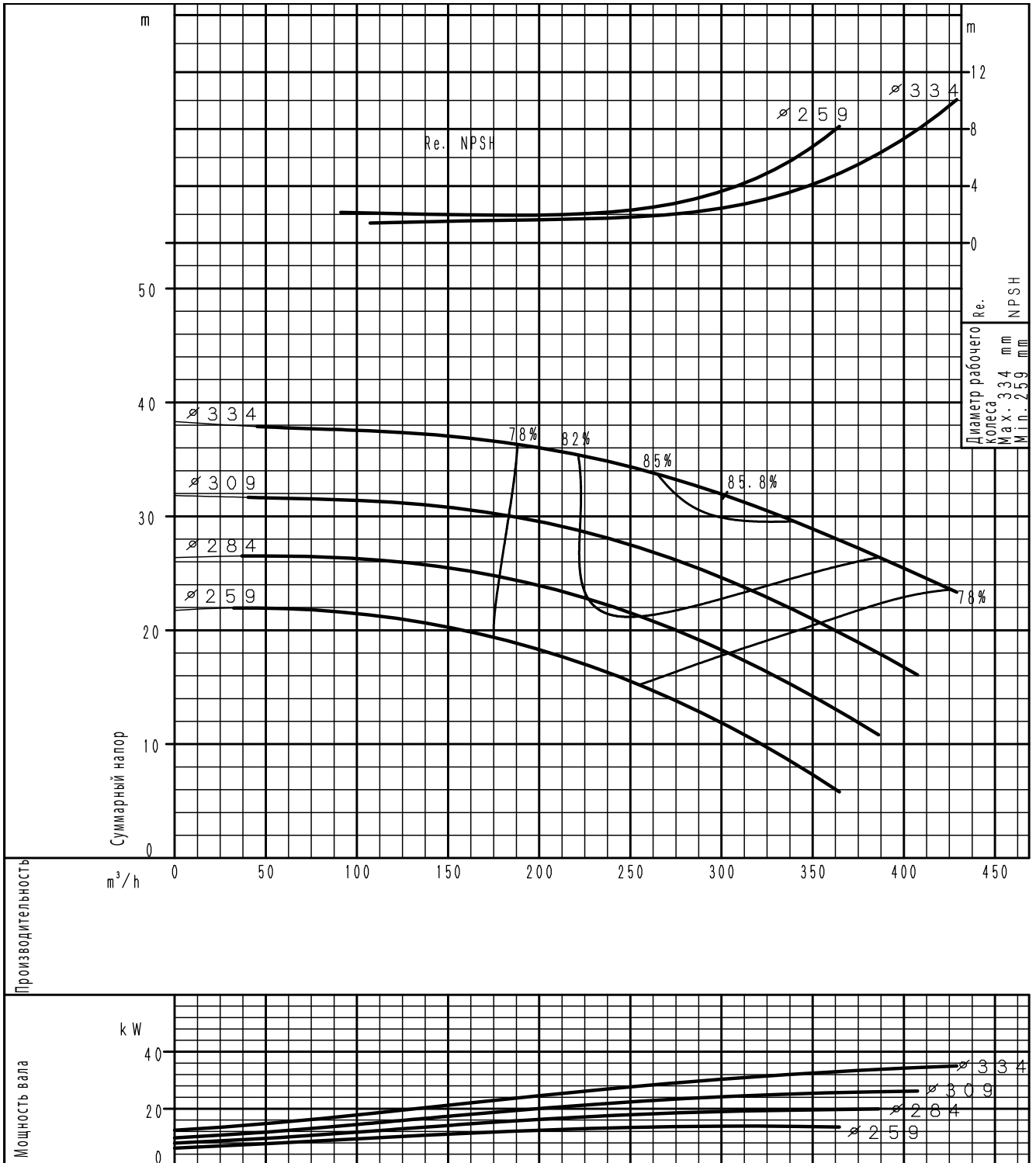

(частота оборотов 1450⁻¹) По ISO 9906 класс 3B

ХАРАКТЕРИСТИЧЕСКИЕ КРИВЫЕ

ХАРАКТЕРИСТИЧЕСКАЯ КРИВАЯ

GS 125-400

4 полюса

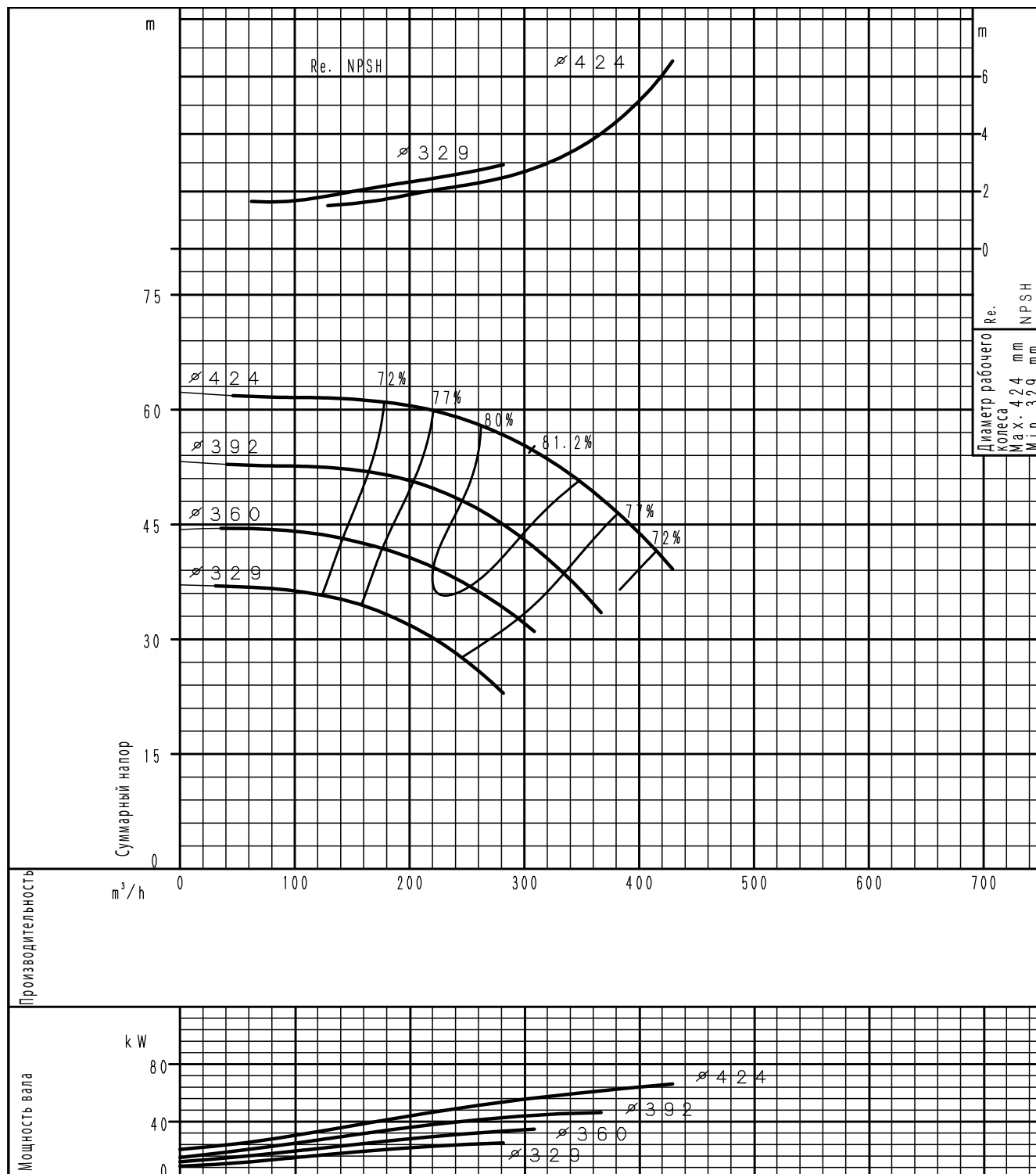

(частота оборотов 1450⁻¹) По ISO 9906 класс 3B

ХАРАКТЕРИСТИЧЕСКИЕ КРИВЫЕ

ХАРАКТЕРИСТИЧЕСКАЯ КРИВАЯ
GS 125-500

4 полюса

ХАРАКТЕРИСТИЧЕСКИЕ КРИВЫЕ

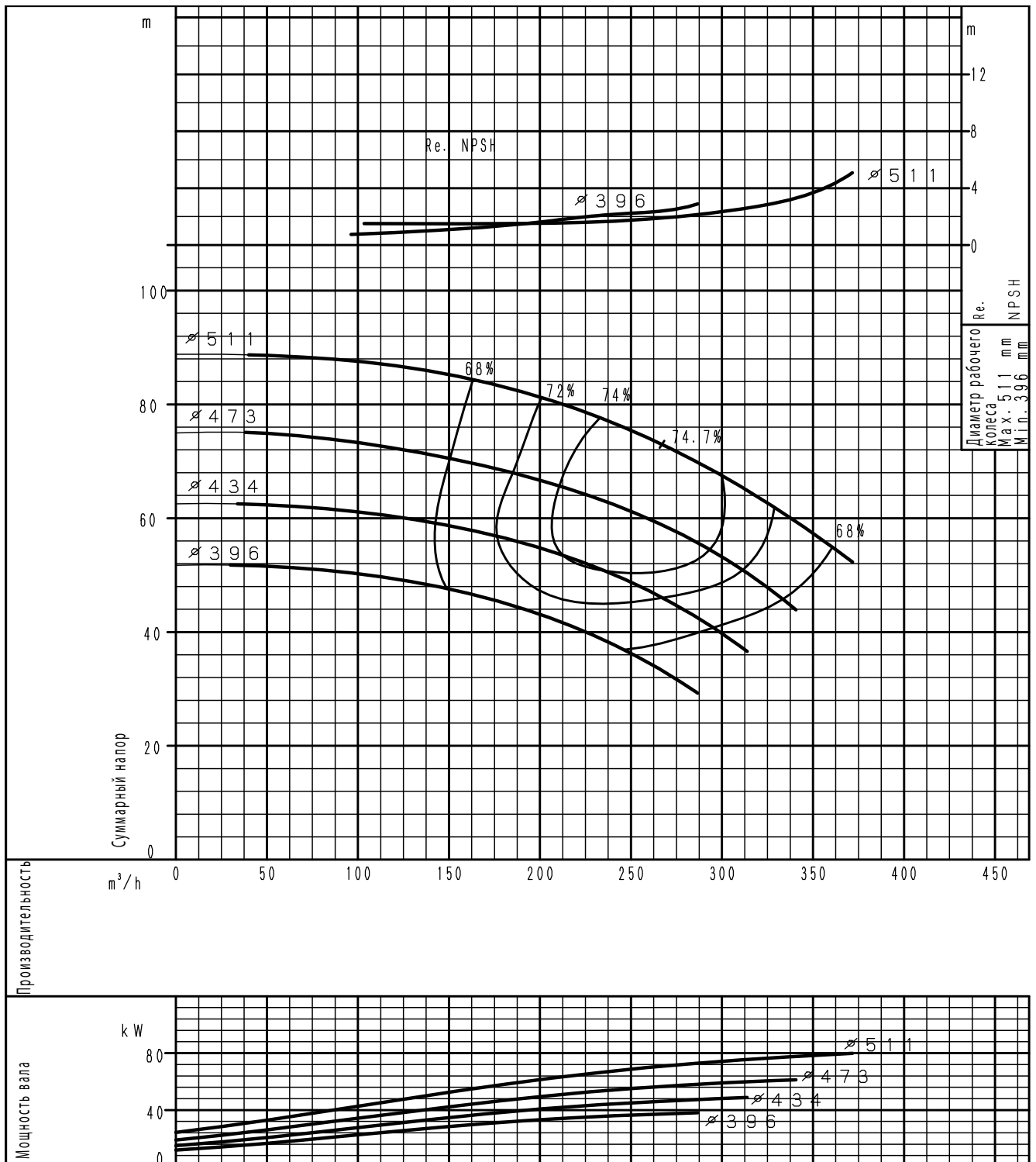

(частота оборотов 1450⁻¹) По ISO 9906 класс 3B

ХАРАКТЕРИСТИЧЕСКАЯ КРИВАЯ

GS 150-200

4 полюса

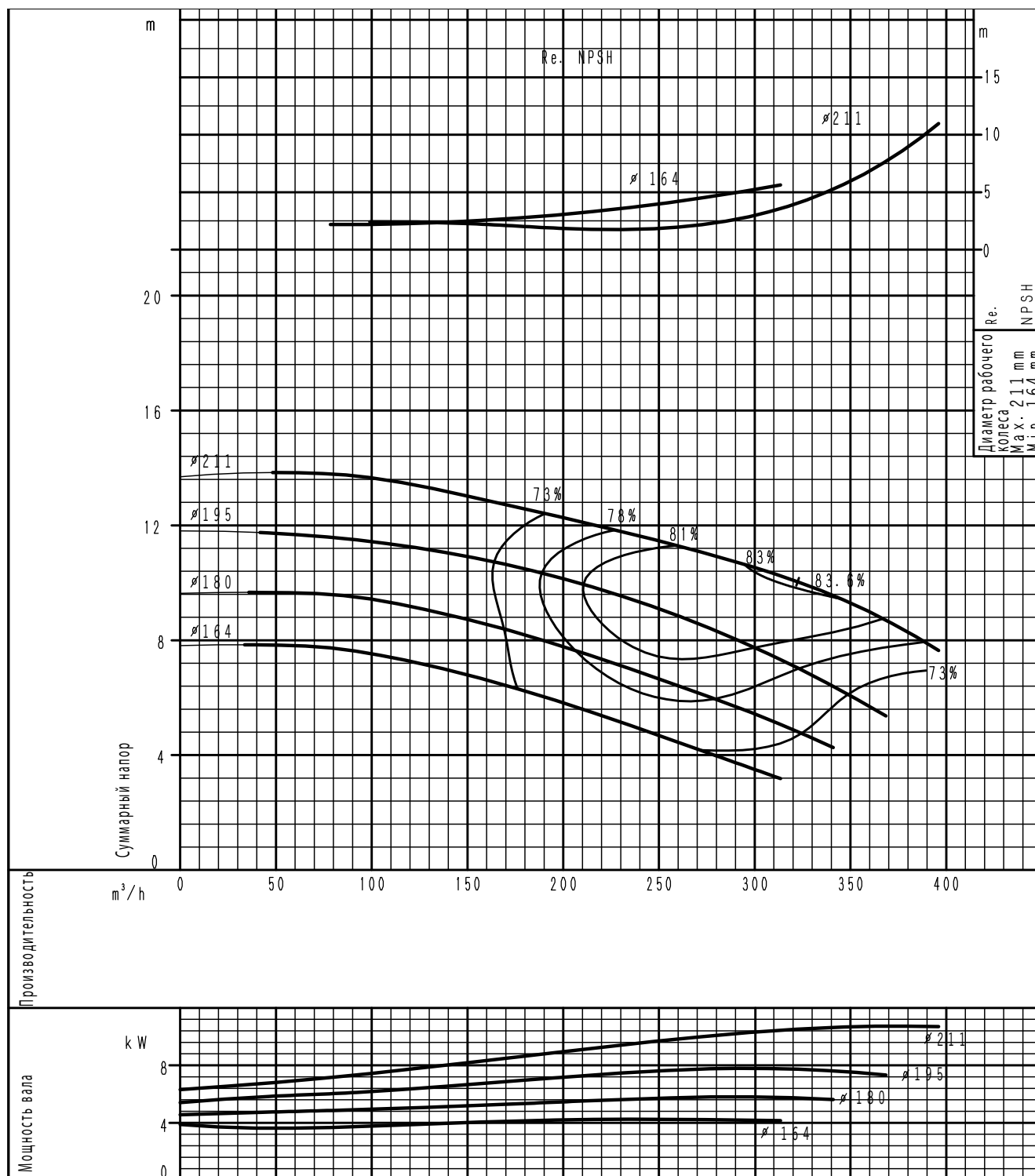

(частота оборотов 1450⁻¹) По ISO 9906 класс 3B

ХАРАКТЕРИСТИЧЕСКАЯ КРИВАЯ
GS 150-250

4 полюса

ХАРАКТЕРИСТИЧЕСКИЕ КРИВЫЕ

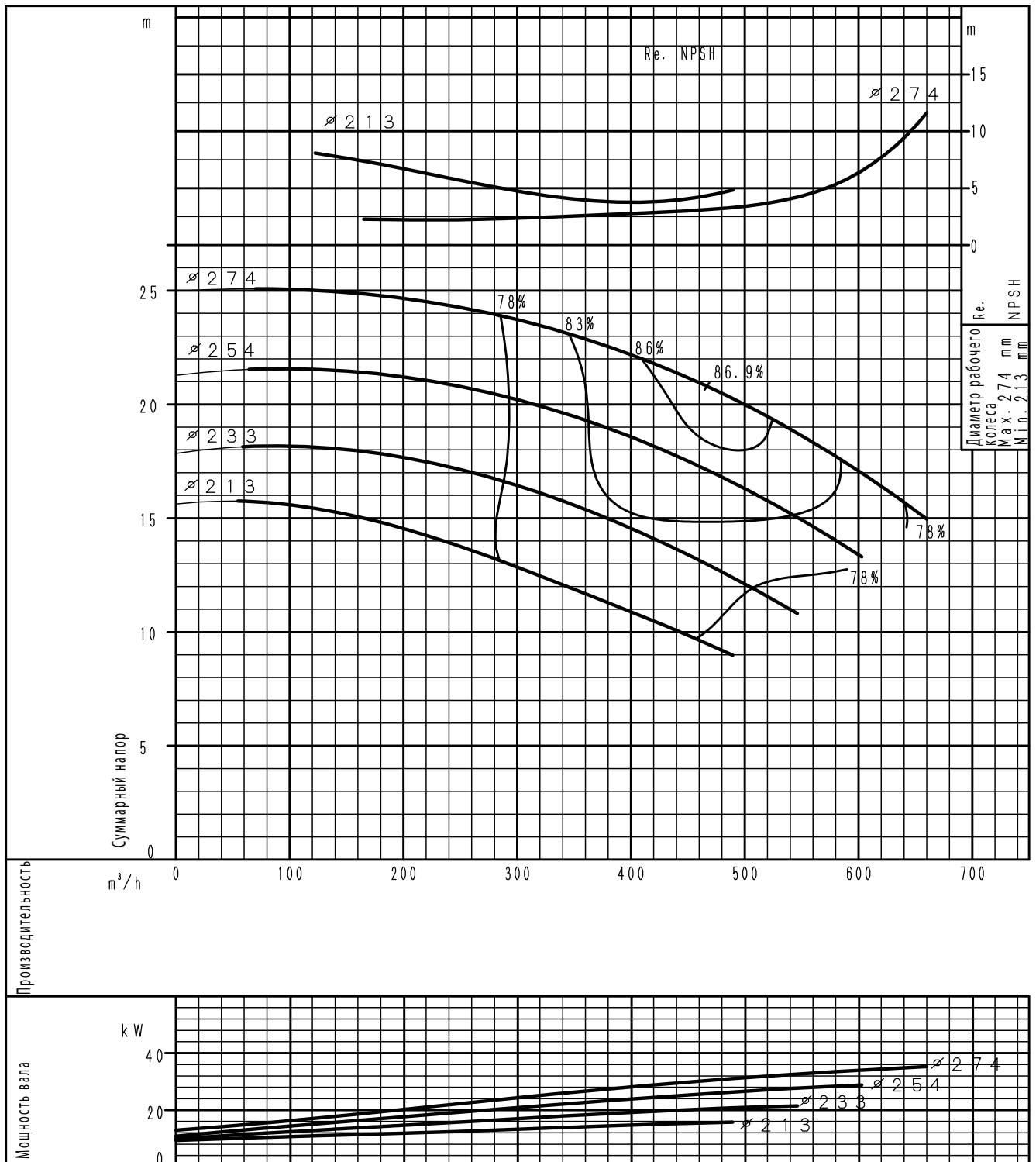

(частота оборотов 1450⁻¹) По ISO 9906 класс 3B

ХАРАКТЕРИСТИЧЕСКАЯ КРИВАЯ

GS 150-315

4 полюса

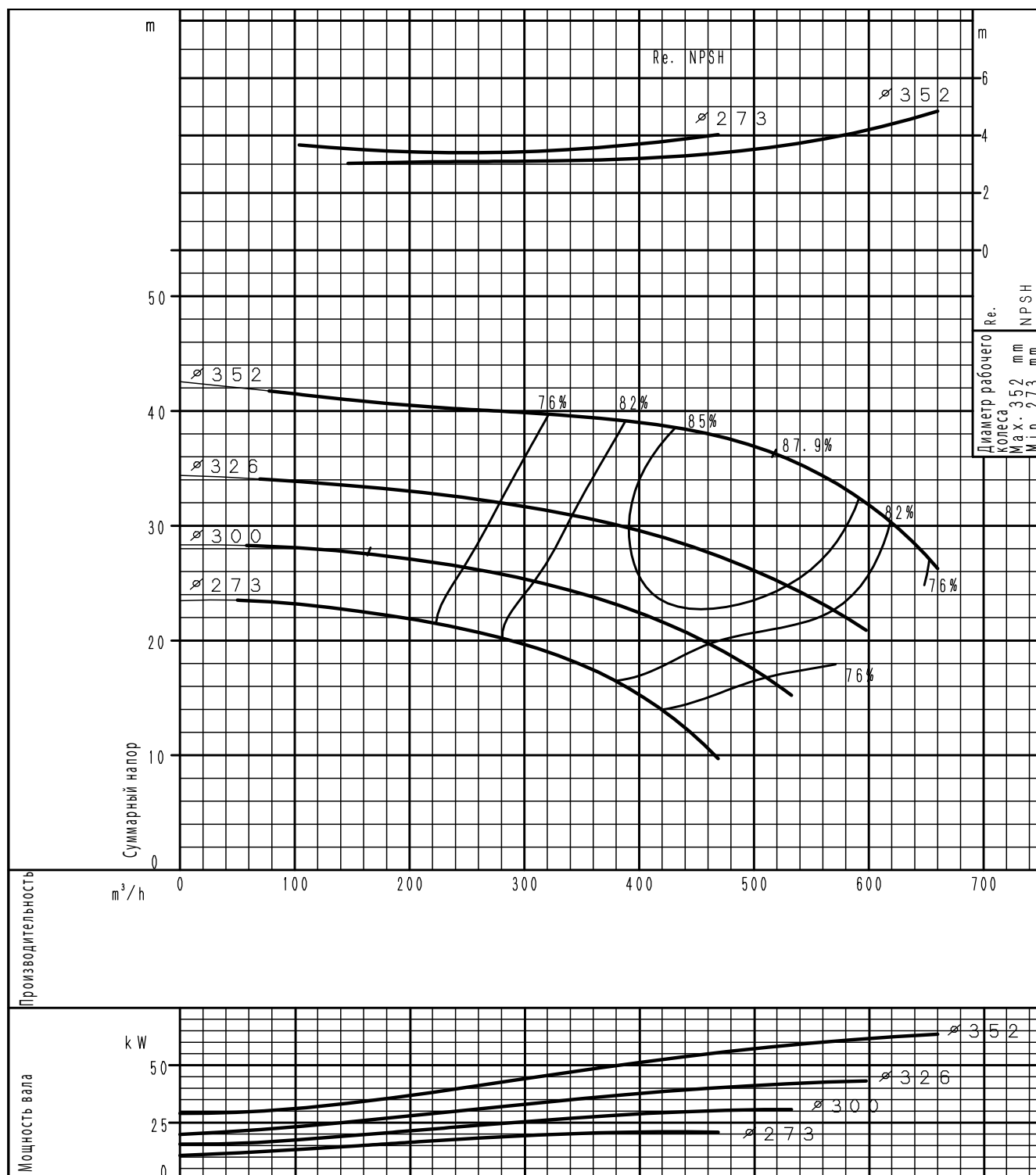

(частота оборотов 1450⁻¹) По ISO 9906 класс 3B

ХАРАКТЕРИСТИЧЕСКИЕ КРИВЫЕ

ХАРАКТЕРИСТИЧЕСКАЯ КРИВАЯ
GS 150-400

4 полюса

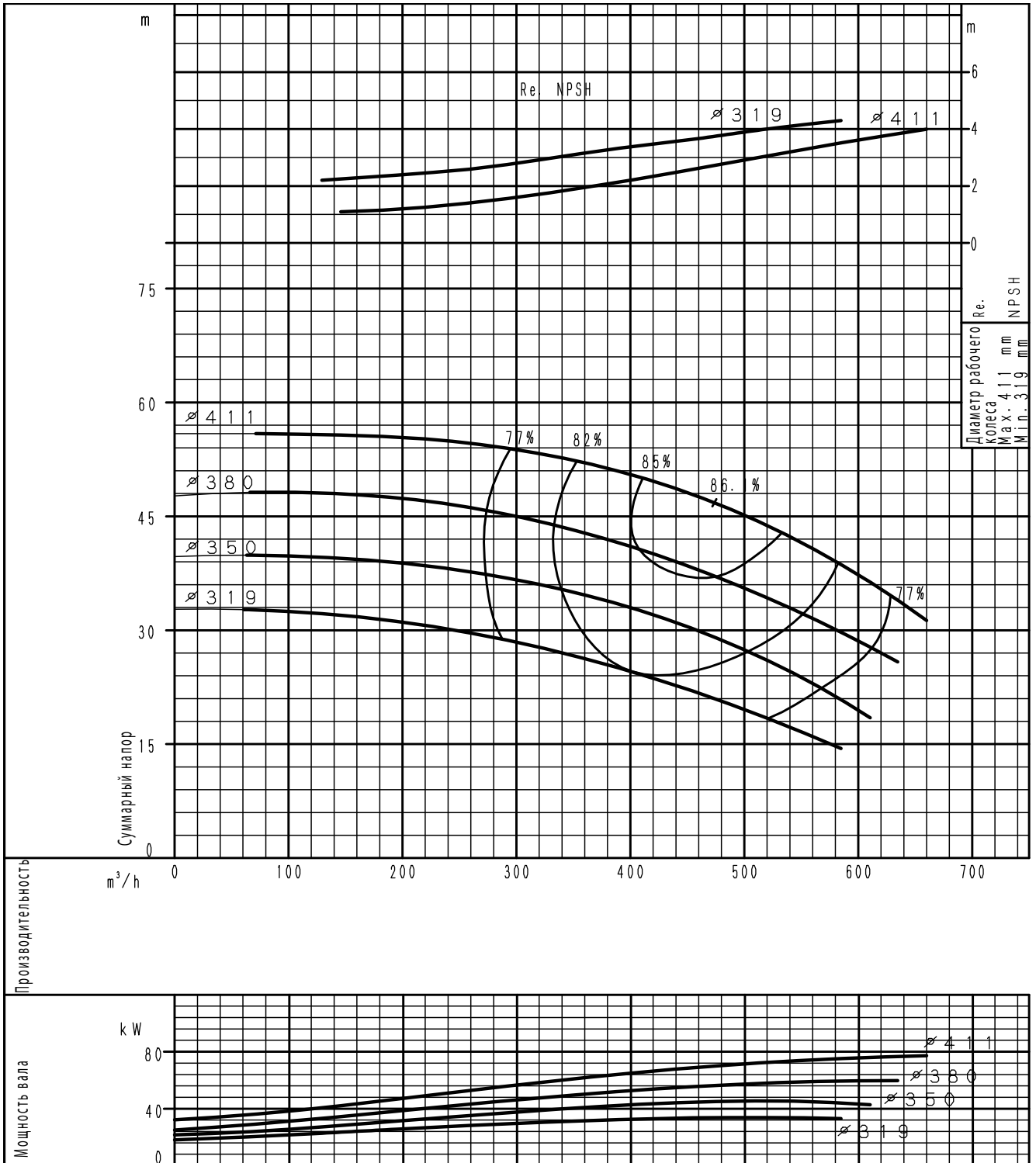

(частота оборотов 1450⁻¹) По ISO 9906 класс 3B

ХАРАКТЕРИСТИЧЕСКАЯ КРИВАЯ

GS 150-500

4 полюса

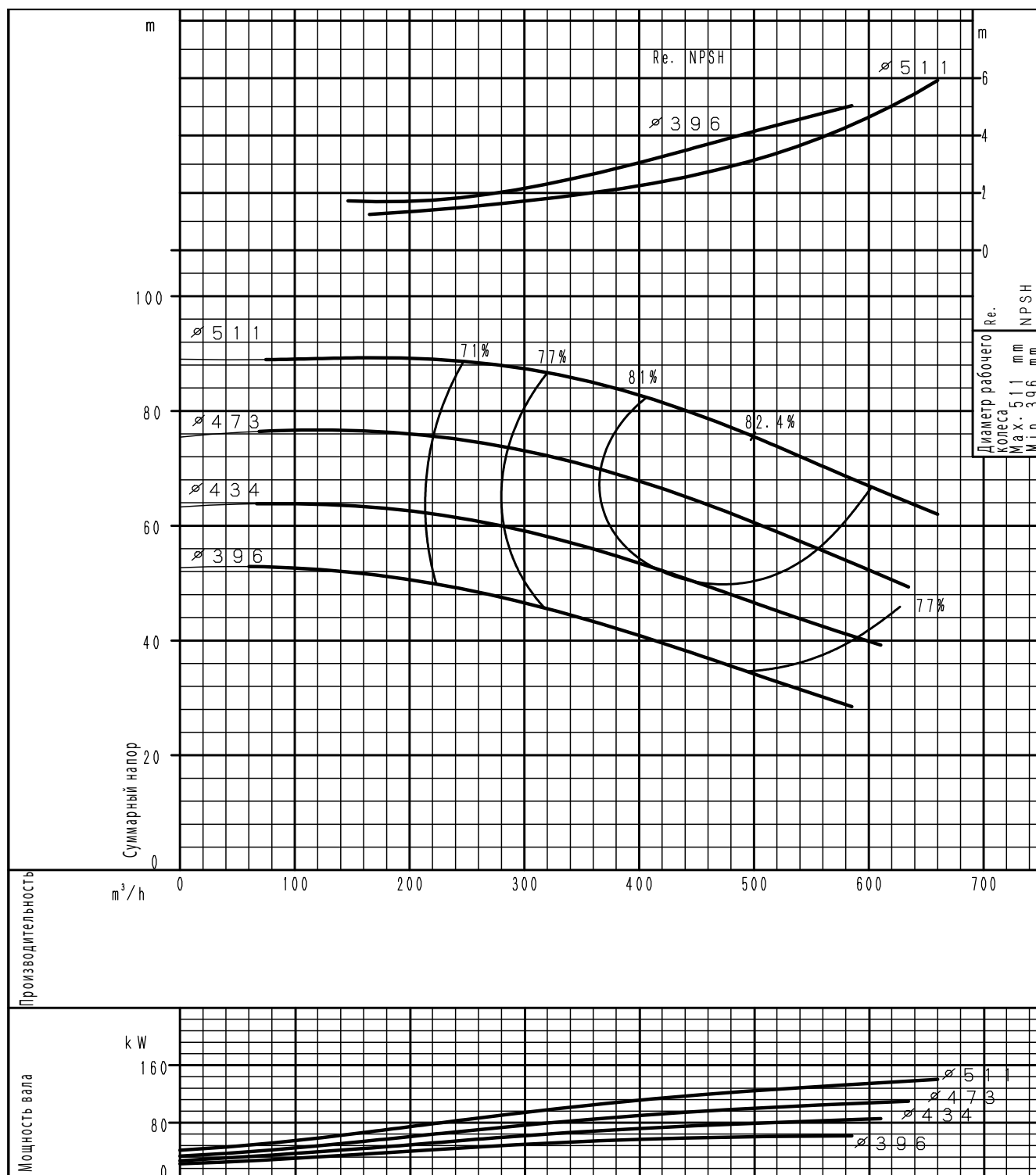

(частота оборотов 1450⁻¹) По ISO 9906 класс 3В

ХАРАКТЕРИСТИЧЕСКИЕ КРИВЫЕ

ХАРАКТЕРИСТИЧЕСКАЯ КРИВАЯ
GS 200-400

4 полюса

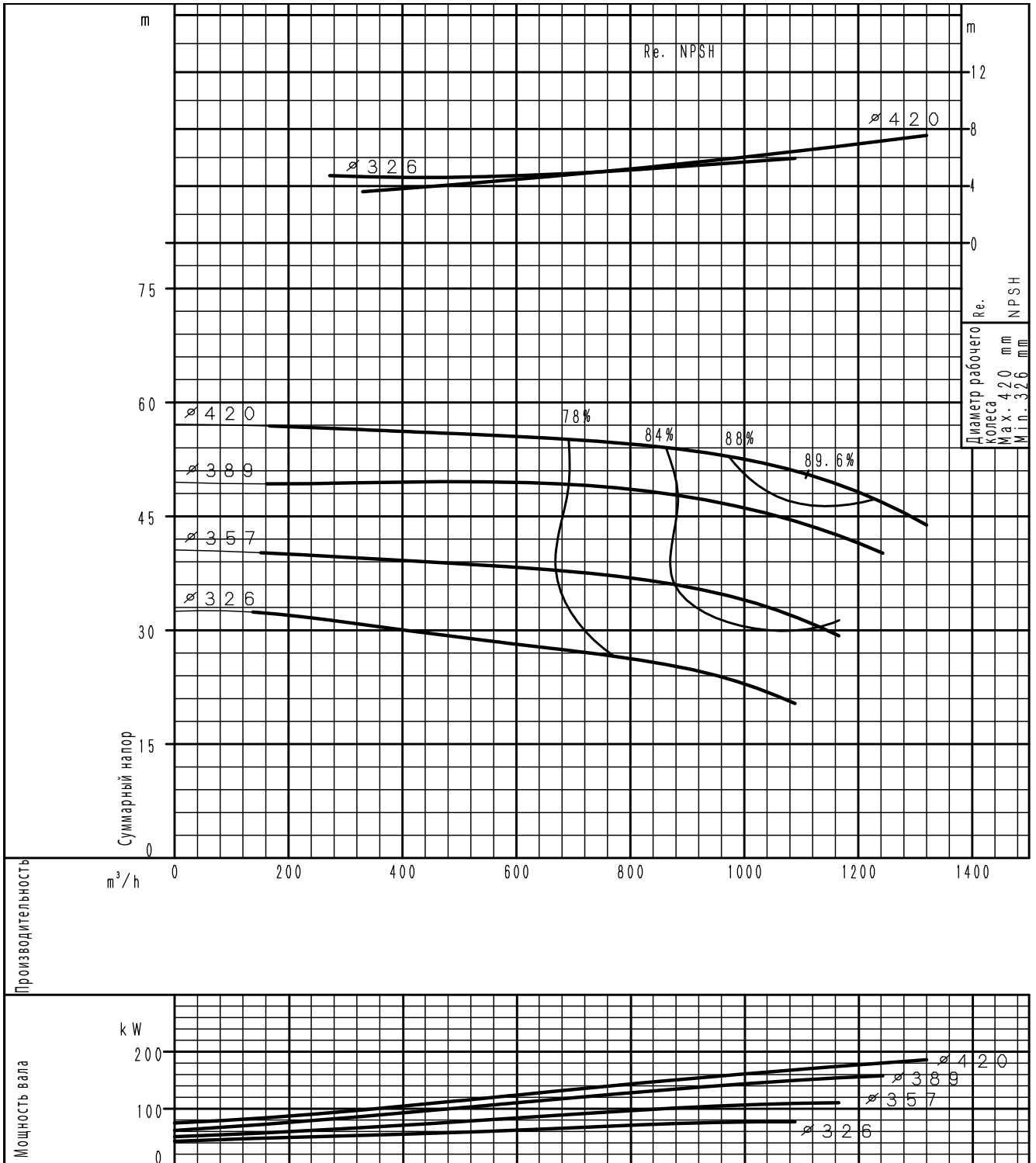

(частота оборотов 1450⁻¹) По ISO 9906 класс 3B

ХАРАКТЕРИСТИЧЕСКИЕ КРИВЫЕ

ХАРАКТЕРИСТИЧЕСКАЯ КРИВАЯ

GS 200-500

4 полюса

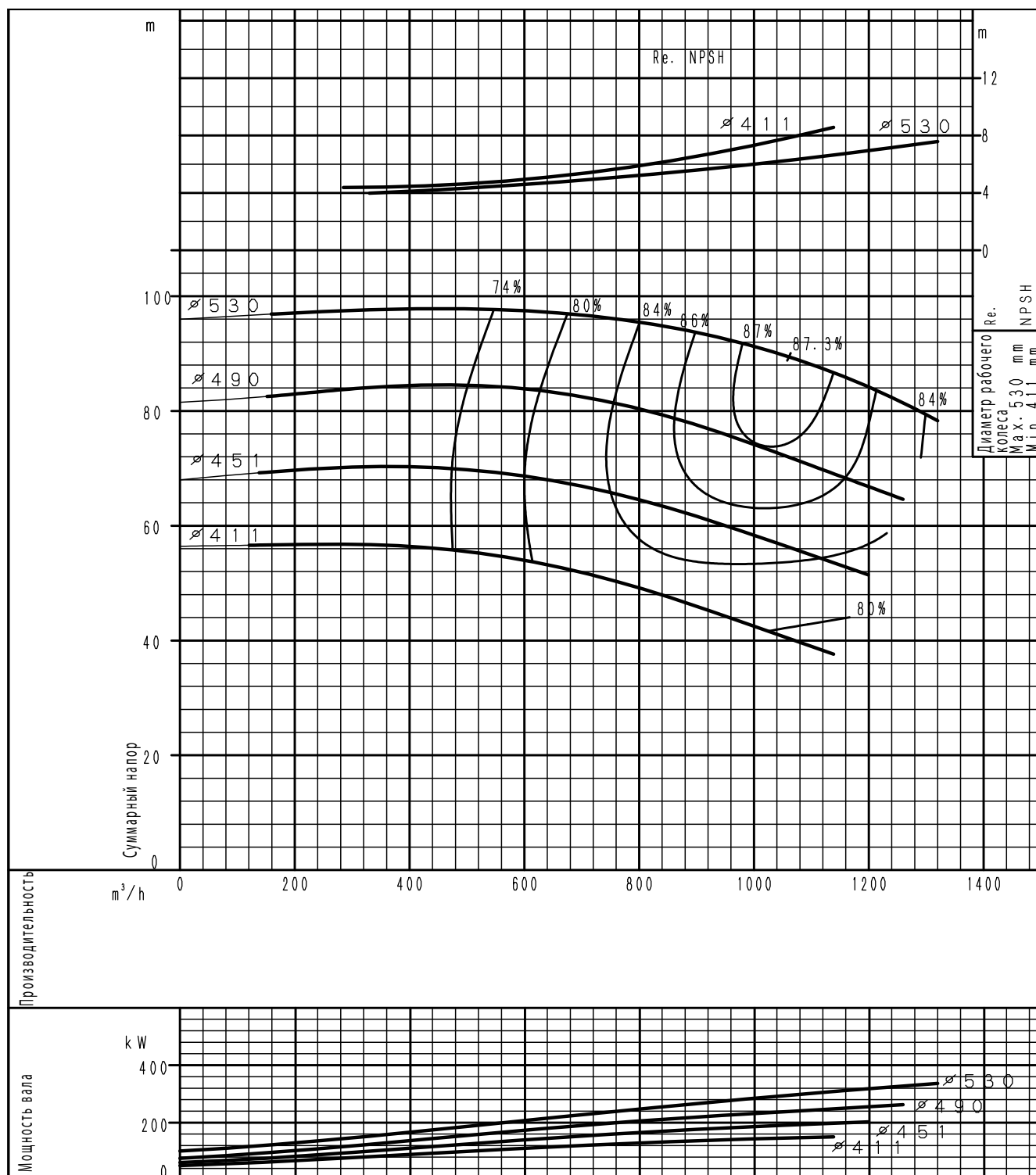

(частота оборотов 1450⁻¹) По ISO 9906 класс 3В

ХАРАКТЕРИСТИЧЕСКИЕ КРИВЫЕ

ДАННЫЕ ЭЛЕКТРОДВИГАТЕЛЯ 2900 мин⁻¹

Модель	Полюса	Мощность электродвигателя P ₂ [кВт]	Рама электродвигателя МЕС	эффективность	Потребляемый ток I _n [А]		КПД электродвигателя [%]	Коэффициент мощности cos(φ)	I ₁ /I _n 400 В
					230 В	400 В			
32-125,1	2	0,75	80	IE3	2,8	1,6	81,0	0,82	7,5
	2	1,1	80	IE3	4,0	2,3	83,0	0,82	7,4
	2	1,5	90S	IE3	5,4	3,1	84,5	0,83	7,6
	2	2,2	90L	IE3	7,7	4,4	86,3	0,83	7,5
32-125	2	0,75	80	IE3	2,8	1,6	81,0	0,82	7,5
	2	1,1	80	IE3	4,0	2,3	83,0	0,82	7,4
	2	1,5	90S	IE3	5,4	3,1	84,5	0,83	7,6
	2	2,2	90L	IE3	7,7	4,4	86,3	0,83	7,5
	2	3	100L	IE3	10,0	5,8	87,3	0,86	8,5
32-160,1	2	1,5	90S	IE3	5,4	3,1	84,5	0,83	7,6
	2	2,2	90L	IE3	7,7	4,4	86,3	0,83	7,5
	2	3	100L	IE3	10,0	5,8	87,3	0,86	8,5
	2	4	112	IE3	13,2	7,6	88,4	0,86	7,7
	2	5,5	132S	IE3	-	10,6	89,4	0,84	7,9
32-160	2	1,5	90S	IE3	5,4	3,1	84,5	0,83	7,6
	2	2,2	90L	IE3	7,7	4,4	86,3	0,83	7,5
	2	3	100L	IE3	10,0	5,8	87,3	0,86	8,5
	2	4	112	IE3	13,2	7,6	88,4	0,86	7,7
	2	5,5	132S	IE3	-	10,6	89,4	0,84	7,9
32-200,1	2	2,2	90L	IE3	7,7	4,4	86,3	0,83	7,5
	2	3	100L	IE3	10,0	5,8	87,3	0,86	8,5
	2	4	112	IE3	13,2	7,6	88,4	0,86	7,7
	2	5,5	132S	IE3	-	10,6	89,4	0,84	7,9
	2	7,5	132S	IE3	-	14,1	90,3	0,85	8,8
32-200	2	2,2	90L	IE3	7,7	4,4	86,3	0,83	7,5
	2	3	100L	IE3	10,0	5,8	87,3	0,86	8,5
	2	4	112	IE3	13,2	7,6	88,4	0,86	7,7
	2	5,5	132S	IE3	-	10,6	89,4	0,84	7,9
	2	7,5	132S	IE3	-	14,1	90,3	0,85	8,8
	2	11	160M	IE3	-	19,3	91,2	0,90	7,9
	2	15	160M	IE3	-	25,9	91,9	0,91	7,9
32-250	2	7,5	132S	IE3	-	14,1	90,3	0,85	8,8
	2	11	160M	IE3	-	19,3	91,2	0,90	7,9
	2	15	160M	IE3	-	25,9	91,9	0,91	7,9
	2	18,5	160L	IE3	-	31,4	92,4	0,92	8,0
40-125	2	1,1	80	IE3	4,0	2,3	83,0	0,82	7,4
	2	1,5	90S	IE3	5,4	3,1	84,5	0,83	7,6
	2	2,2	90L	IE3	7,7	4,4	86,3	0,83	7,5
	2	3	100L	IE3	10,0	5,8	87,3	0,86	8,5
	2	4	112	IE3	13,2	7,6	88,4	0,86	7,7
	2	5,5	132S	IE3	-	10,6	89,4	0,84	7,9
40-160	2	1,5	90S	IE3	5,4	3,1	84,5	0,83	7,6
	2	2,2	90L	IE3	7,7	4,4	86,3	0,83	7,5
	2	3	100L	IE3	10,0	5,8	87,3	0,86	8,5
	2	4	112	IE3	13,2	7,6	88,4	0,86	7,7
	2	5,5	132S	IE3	-	10,6	89,4	0,84	7,9
	2	7,5	132S	IE3	-	14,1	90,3	0,85	8,8
	2	11	160M	IE3	-	19,3	91,2	0,90	7,9
40-200	2	3	100L	IE3	10,0	5,8	87,3	0,86	8,5
	2	4	112	IE3	13,2	7,6	88,4	0,86	7,7
	2	5,5	132S	IE3	-	10,6	89,4	0,84	7,9
	2	7,5	132S	IE3	-	14,1	90,3	0,85	8,8
	2	11	160M	IE3	-	19,3	91,2	0,9	7,9
	2	15	160M	IE3	-	25,9	91,9	0,91	7,9
	2	18,5	160L	IE3	-	31,4	92,4	0,92	8,0
40-250	2	7,5	132S	IE3	-	14,1	90,3	0,85	8,8
	2	11	160M	IE3	-	19,3	91,2	0,90	7,9
	2	15	160M	IE3	-	25,9	91,9	0,91	7,9
	2	18,5	160L	IE3	-	31,4	92,4	0,92	8,0
	2	22	180M	IE3	-	38,5	92,7	0,89	7,5
	2	30	200L	IE3	-	52,7	93,3	0,88	6,7
40-315	2	15	160M	IE3	-	25,9	91,9	0,91	7,9
	2	18,5	160L	IE3	-	31,4	92,4	0,92	8,0
	2	22	180M	IE3	-	38,5	92,7	0,89	7,5
	2	30	200L	IE3	-	52,7	93,3	0,88	6,7
	2	37	200L	IE3	-	63,3	93,7	0,90	6,3
2	45	225M	IE3	-	78,5	94,0	0,88	6,9	

120

ДАННЫЕ ЭЛЕКТРОДВИГАТЕЛЯ 2900 мин⁻¹

Модель	Полюса	кВт	МЕС	эффективность	In A		%эф.	KM (cos.f)	Is/In (400 B)
					230 В	400 В			
50-125	2	1,5	90S	IE3	5,4	3,1	84,5	0,83	7,6
	2	2,2	90L	IE3	7,7	4,4	86,3	0,83	7,5
	2	3	100L	IE3	10,0	5,8	87,3	0,86	8,5
	2	4	112	IE3	13,2	7,6	88,4	0,86	7,7
	2	5,5	132S	IE3	-	10,6	89,4	0,84	7,9
	2	7,5	132S	IE3	-	14,1	90,3	0,85	8,8
50-160	2	2,2	90L	IE3	7,7	4,4	86,3	0,83	7,5
	2	3	100L	IE3	10,0	5,8	87,3	0,86	8,5
	2	4	112	IE3	13,2	7,6	88,4	0,86	7,7
	2	5,5	132S	IE3	-	10,6	89,4	0,84	7,9
	2	7,5	132S	IE3	-	14,1	90,3	0,85	8,8
	2	11	160M	IE3	-	19,3	91,2	0,90	7,9
50-200	2	15	160M	IE3	-	25,9	91,9	0,91	7,9
	2	3	100L	IE3	10,0	5,8	87,3	0,86	8,5
	2	4	112	IE3	13,2	7,6	88,4	0,86	7,7
	2	5,5	132S	IE3	-	10,6	89,4	0,84	7,9
	2	7,5	132S	IE3	-	14,1	90,3	0,85	8,8
	2	11	160M	IE3	-	19,3	91,2	0,90	7,9
50-250	2	15	160M	IE3	-	25,9	91,9	0,91	7,9
	2	18,5	160L	IE3	-	31,4	92,4	0,92	8
	2	22	180M	IE3	-	38,5	92,7	0,89	7,5
	2	30	200L	IE3	-	52,7	93,3	0,88	6,7
	2	37	200L	IE3	-	63,3	93,7	0,90	6,3
	2	45	225M	IE3	-	78,5	94,0	0,88	6,9
50-315	2	22	180M	IE3	-	38,5	92,7	0,89	7,5
	2	30	200L	IE3	-	52,7	93,3	0,88	6,7
	2	37	200L	IE3	-	63,3	93,7	0,90	6,3
	2	45	225M	IE3	-	78,5	94,0	0,88	6,9
	2	55	250M	IE3	-	95,7	94,3	0,88	8,0
	2	75	280S	IE3	-	124,0	94,7	0,92	8,0
65-125	2	3	100L	IE3	10,0	5,8	87,3	0,86	8,5
	2	4	112	IE3	13,2	7,6	88,4	0,86	7,7
	2	5,5	132S	IE3	-	10,6	89,4	0,84	7,9
	2	7,5	132S	IE3	-	14,1	90,3	0,85	8,8
	2	11	160M	IE3	-	19,3	91,2	0,90	7,9
65-160	2	5,5	132S	IE3	-	10,6	89,4	0,84	7,9
	2	7,5	132S	IE3	-	14,1	90,3	0,85	8,8
	2	11	160M	IE3	-	19,3	91,2	0,90	7,9
	2	15	160M	IE3	-	25,9	91,9	0,91	7,9
	2	18,5	160L	IE3	-	31,4	92,4	0,92	8,0
65-200	2	11	160M	IE3	-	19,3	91,2	0,90	7,9
	2	15	160M	IE3	-	25,9	91,9	0,91	7,9
	2	18,5	160L	IE3	-	31,4	92,4	0,92	8,0
	2	22	180M	IE3	-	38,5	92,7	0,89	7,5
	2	30	200L	IE3	-	52,7	93,3	0,88	6,7
65-250	2	18,5	160L	IE3	-	31,4	92,4	0,92	8,0
	2	22	180M	IE3	-	38,5	92,7	0,89	7,5
	2	30	200L	IE3	-	52,7	93,3	0,88	6,7
	2	37	200L	IE3	-	63,3	93,7	0,90	6,3
	2	45	225M	IE3	-	78,5	94,0	0,88	6,9
65-315	2	30	200L	IE3	-	52,7	93,3	0,88	6,7
	2	37	200L	IE3	-	63,3	93,7	0,90	6,3
	2	45	225M	IE3	-	78,5	94,0	0,88	6,9
	2	55	250M	IE3	-	95,7	94,3	0,88	8,0
	2	75	280S	IE3	-	124,0	94,7	0,92	8,0
	2	90	280M	IE3	-	149,0	95,0	0,92	7,7
	2	110	315S	IE3	-	185,0	95,2	0,90	7,7

ДАННЫЕ ЭЛЕКТРОДВИГАТЕЛЯ 2900 мин⁻¹

Модель	Полюса	кВт	МЕС	эффективность	In A 400 В	%эф.	КМ (cos.f)	Is/In (400 В)
80-160	2	7,5	132S	IE3	14,1	90,3	0,85	8,8
	2	11	160M	IE3	19,3	91,2	0,90	7,9
	2	15	160M	IE3	25,9	91,9	0,91	7,9
	2	18,5	160L	IE3	31,4	92,4	0,92	8,0
	2	22	180M	IE3	38,5	92,7	0,89	7,5
	2	30	200L	IE3	52,7	93,3	0,88	6,7
80-200	2	15	160M	IE3	25,9	91,9	0,91	7,9
	2	18,5	160L	IE3	31,4	92,4	0,92	8,0
	2	22	180M	IE3	38,5	92,7	0,89	7,5
	2	30	200L	IE3	52,7	93,3	0,88	6,7
	2	37	200L	IE3	63,3	93,7	0,90	6,3
	2	45	225M	IE3	78,5	94,0	0,88	6,9
80-250	2	55	250M	IE3	95,7	94,3	0,88	8,0
	2	22	180M	IE3	38,5	92,7	0,89	7,5
	2	30	200L	IE3	52,7	93,3	0,88	6,7
	2	37	200L	IE3	63,3	93,7	0,90	6,3
	2	45	225M	IE3	78,5	94,0	0,88	6,9
	2	55	250M	IE3	95,7	94,3	0,88	8,0
80-315L	2	75	280S	IE3	124,0	94,7	0,92	8,0
	2	90	280M	IE3	149,0	95,0	0,92	7,7
	2	110	315S	IE3	185,0	95,2	0,90	7,7
	2	132	315M	IE3	219,0	95,4	0,91	7,6
	2	160	315M	IE3	268,0	95,8	0,90	7,8
	2	18,5	160L	IE3	31,4	92,4	0,92	8,0
100-160	2	22	180M	IE3	38,5	92,7	0,89	7,5
	2	30	200L	IE3	52,7	93,3	0,88	6,7
	2	37	200L	IE3	63,3	93,7	0,90	6,3
	2	45	225M	IE3	78,5	94,0	0,88	6,9
100-200	2	55	250M	IE3	95,7	94,3	0,88	8,0
	2	75	280S	IE3	124,0	94,7	0,92	8,0
	2	30	200L	IE3	52,7	93,3	0,88	6,7
	2	37	200L	IE3	63,3	93,7	0,90	6,3
	2	45	225M	IE3	78,5	94,0	0,88	6,9
	2	55	250M	IE3	95,7	94,3	0,88	8,0
100-250	2	75	280S	IE3	124,0	94,7	0,92	8,0
	2	90	280M	IE3	149,0	95,0	0,92	7,7
	2	110	315S	IE3	185,0	95,2	0,90	7,7
	2	132	315M	IE3	219,0	95,4	0,91	7,6
	2	160	315M	IE3	268,0	95,8	0,90	7,8
	2	200	315M	IE3	339,0	95,8	0,89	7,9
100-315L	2	75	280S	IE3	124,0	94,7	0,92	8,0
	2	90	280M	IE3	149,0	95,0	0,92	7,7
	2	110	315S	IE3	185,0	95,2	0,90	7,7
	2	132	315M	IE3	219,0	95,4	0,91	7,6
	2	160	315M	IE3	268,0	95,8	0,90	7,8
	2	200	315M	IE3	339,0	95,8	0,89	7,9

ДАННЫЕ ЭЛЕКТРОДВИГАТЕЛЯ
2900 мин⁻¹

Модель	Полюса	кВт	МЕС	эффективность	In A 400 В	% эф.	KM (cos.f)	Is/In (400 В)
125-200	2	37	200L	IE3	63,3	93,7	0,90	6,3
	2	45	225M	IE3	78,5	94,0	0,88	6,9
	2	55	250M	IE3	95,7	94,3	0,88	8,0
	2	75	280S	IE3	124,0	94,7	0,92	8,0
	2	90	280M	IE3	149,0	95,0	0,92	7,7
	2	110	315S	IE3	185,0	95,2	0,90	7,7
125-250L	2	75	280S	IE3	124,0	94,7	0,92	8,0
	2	90	280M	IE3	149,0	95,0	0,92	7,7
	2	110	315S	IE3	185,0	95,2	0,90	7,7
	2	132	315M	IE3	219,0	95,4	0,91	7,6
	2	160	315M	IE3	268,0	95,8	0,90	7,8
	2	200	315M	IE3	339,0	95,8	0,89	7,9
125-315	2	90	280M	IE3	149,0	95,0	0,92	7,7
	2	110	315S	IE3	185,0	95,2	0,90	7,7
	2	132	315M	IE3	219,0	95,4	0,91	7,6
	2	160	315M	IE3	268,0	95,8	0,90	7,8
	2	200	315M	IE3	339,0	95,8	0,89	7,9
150-200	2	37	200L	IE3	63,3	93,7	0,90	6,3
	2	45	225M	IE3	78,5	94,0	0,88	6,9
	2	55	250M	IE3	95,7	94,3	0,88	8,0
	2	75	280S	IE3	124,0	94,7	0,92	8,0
	2	90	280M	IE3	149,0	95,0	0,92	7,7
150-250	2	37	315S	IE3	63,3	93,7	0,90	6,3
	2	45	315M	IE3	78,5	94,0	0,88	6,9
	2	55	315M	IE3	95,7	94,3	0,88	8,0
	2	75	315M	IE3	124,0	94,7	0,92	8,0

ДАННЫЕ ЭЛЕКТРОДВИГАТЕЛЯ 1450 мин⁻¹

Модель	Полюса	кВт	МЕС	эффективность	In A		%эф.	KM (cos.f)	Is/In (400 В)
					230 В	400 В			
32-125,1	4	0,37	71	-	1,8	1,0	72,7	0,71	4,3
	4	0,55	80	-	2,2	1,3	77,1	0,82	6,0
32-125	4	0,37	71	-	1,8	1,0	72,7	0,71	4,3
	4	0,55	80	-	2,2	1,3	77,1	0,82	6,0
	4	0,75	80	IE3	2,8	1,6	82,5	0,81	6,7
32-160,1	4	0,37	71	-	1,8	1,0	72,7	0,71	4,3
	4	0,55	80	-	2,2	1,3	77,1	0,82	6,0
	4	0,75	80	IE3	2,8	1,6	82,5	0,81	6,7
32-160	4	0,37	71	-	1,8	1,0	72,7	0,71	4,3
	4	0,55	80	-	2,2	1,3	77,1	0,82	6,0
	4	0,75	80	IE3	2,8	1,6	82,5	0,81	6,7
32-200,1	4	0,55	80	-	2,2	1,3	77,1	0,82	6,0
	4	0,75	80	IE3	2,8	1,6	82,5	0,81	6,7
	4	1,1	90S	IE3	4,1	2,4	84,5	0,80	7,6
32-200	4	0,55	80	-	2,2	1,3	77,1	0,82	6,0
	4	0,75	80	IE3	2,8	1,6	82,5	0,81	6,7
	4	1,1	90S	IE3	4,1	2,4	84,5	0,80	7,6
	4	1,5	90L	IE3	5,5	3,2	85,5	0,80	7,4
32-250	4	0,75	80	IE3	2,8	1,6	82,5	0,81	6,7
	4	1,1	90S	IE3	4,1	2,4	84,5	0,80	7,6
	4	1,5	90L	IE3	5,5	3,2	85,5	0,80	7,4
	4	2,2	100L	IE3	7,9	4,6	87,0	0,80	7,4
	4	3	100L	IE3	10,7	6,2	88,0	0,80	7,8
40-125	4	0,37	71	-	1,8	1,0	72,7	0,71	4,3
	4	0,55	80	-	2,2	1,3	77,1	0,82	6,0
	4	0,75	80	IE3	2,8	1,6	82,5	0,81	6,7
40-160	4	0,37	71	-	1,8	1,0	72,7	0,71	4,3
	4	0,55	80	-	2,2	1,3	77,1	0,82	6,0
	4	0,75	80	IE3	2,8	1,6	82,5	0,81	6,7
	4	1,1	90S	IE3	4,1	2,4	84,5	0,80	7,6
	4	1,5	90L	IE3	5,5	3,2	85,5	0,80	7,4
40-200	4	0,55	80	-	2,2	1,3	77,1	0,82	6,0
	4	0,75	80	IE3	2,8	1,6	82,5	0,81	6,7
	4	1,1	90S	IE3	4,1	2,4	84,5	0,80	7,6
	4	1,5	90L	IE3	5,5	3,2	85,5	0,80	7,4
	4	2,2	100L	IE3	7,9	4,6	87,0	0,80	7,4
40-315	4	2,2	100L	IE3	7,9	4,6	87,0	0,80	7,4
	4	3	100L	IE3	10,7	6,2	88,0	0,80	7,8
	4	4	112	IE3	13,9	8,0	88,8	0,81	7,0
	4	5,5	132S	IE3	-	10,4	89,7	0,85	8,2
	4	7,5	132M	IE3	-	13,9	90,6	0,86	8,3
50-125	4	0,37	71	IE2	1,78	1,03	72,7	0,71	4,3
	4	0,55	80	IE2	2,18	1,26	77,1	0,82	6
	4	0,75	80	IE3	2,81	1,62	82,5	0,81	6,7
	4	1,1	90S	IE3	4,07	2,35	84,5	0,8	7,6
50-160	4	0,55	80	IE2	2,18	1,26	77,1	0,82	6
	4	0,75	80	IE3	2,81	1,62	82,5	0,81	6,7
	4	1,1	90S	IE3	4,07	2,35	84,5	0,8	7,6
	4	1,5	90L	IE3	5,49	3,17	85,5	0,8	7,4
50-200	4	2,2	100L	IE3	7,91	4,56	87	0,8	7,4
	4	1,1	90S	IE3	4,07	2,35	84,5	0,8	7,6
	4	1,5	90L	IE3	5,49	3,17	85,5	0,8	7,4
	4	2,2	100L	IE3	7,91	4,56	87	0,8	7,4
	4	3	100L	IE3	10,7	6,15	88	0,8	7,8
50-250	4	4	112	IE3	13,9	8,03	88,8	0,81	7
	4	1,5	90L	IE3	5,49	3,17	85,5	0,8	7,4
	4	2,2	100L	IE3	7,91	4,56	87	0,8	7,4
	4	3	100L	IE3	10,7	6,15	88	0,8	7,8
	4	4	112	IE3	13,9	8,03	88,8	0,81	7
50-315	4	5,5	132S	IE3	-	10,4	89,7	0,85	8,2
	4	3	100L	IE3	10,7	6,15	88	0,8	7,8
	4	4	112	IE3	13,9	8,03	88,8	0,81	7
	4	5,5	132S	IE3	-	10,4	89,7	0,85	8,2
	4	7,5	132M	IE3	-	13,9	90,6	0,86	8,3
50-315	4	3	100L	IE3	10,7	6,15	88	0,8	7,8
	4	4	112	IE3	13,9	8,03	88,8	0,81	7
	4	5,5	132S	IE3	-	10,4	89,7	0,85	8,2
	4	7,5	132M	IE3	-	13,9	90,6	0,86	8,3
50-315	4	11	160M	IE3	-	19,1	91,4	0,91	7,9

ДАННЫЕ ЭЛЕКТРОДВИГАТЕЛЯ 1450 мин⁻¹

Модель	Полюса	кВт	МЕС	эффективность	In A		%эф.	KM (cos.f)	Is/In (400 В)
					230 В	400 В			
65-125	4	0,55	80	-	2,2	1,3	77,1	0,82	6,0
	4	0,75	80	IE3	2,8	1,6	82,5	0,81	6,7
	4	1,1	90S	IE3	4,1	2,4	84,5	0,80	7,6
	4	1,5	90L	IE3	5,5	3,2	85,5	0,80	7,4
65-160	4	0,75	80	IE3	2,8	1,6	82,5	0,81	6,7
	4	1,1	90S	IE3	4,1	2,4	84,5	0,80	7,6
	4	1,5	90L	IE3	5,5	3,2	85,5	0,80	7,4
	4	2,2	100L	IE3	7,9	4,6	87,0	0,80	7,4
65-200	4	1,1	90S	IE3	4,1	2,4	84,5	0,80	7,6
	4	1,5	90L	IE3	5,5	3,2	85,5	0,80	7,4
	4	2,2	100L	IE3	7,9	4,6	87,0	0,80	7,4
	4	3	100L	IE3	10,7	6,2	88,0	0,80	7,8
	4	4	112	IE3	13,9	8,0	88,8	0,81	7,0
	4	5,5	132S	IE3	-	10,4	89,7	0,85	8,2
65-250	4	2,2	100L	IE3	7,9	4,6	87,0	0,80	7,4
	4	3	100L	IE3	10,7	6,2	88,0	0,80	7,8
	4	4	112	IE3	13,9	8,0	88,8	0,81	7,0
	4	5,5	132S	IE3	-	10,4	89,7	0,85	8,2
	4	7,5	132M	IE3	-	13,9	90,6	0,86	8,3
65-315	4	5,5	132S	IE3	-	10,4	89,7	0,85	8,2
	4	7,5	132M	IE3	-	13,9	90,6	0,86	8,3
	4	11	160M	IE3	-	19,1	91,4	0,91	7,9
	4	15	160L	IE3	-	25,6	92,1	0,92	7,8
100-160	4	2,2	100L	IE3	7,9	4,6	87,0	0,80	7,4
	4	3	100L	IE3	10,7	6,2	88,0	0,80	7,8
	4	4	112	IE3	13,9	8,0	88,8	0,81	7,0
	4	5,5	132S	IE3	-	10,4	89,7	0,85	8,2
100-200	4	2,2	100L	IE3	7,9	4,6	87,0	0,80	7,4
	4	3	100L	IE3	10,7	6,2	88,0	0,80	7,8
	4	4	112	IE3	13,9	8,0	88,8	0,81	7,0
	4	5,5	132S	IE3	-	10,4	89,7	0,85	8,2
	4	7,5	132M	IE3	-	13,9	90,6	0,86	8,3
	4	11	160M	IE3	-	19,1	91,4	0,91	7,9
100-250	4	4	112	IE3	13,9	8,0	88,8	0,81	7,0
	4	5,5	132S	IE3	-	10,4	89,7	0,85	8,2
	4	7,5	132M	IE3	-	13,9	90,6	0,86	8,3
	4	11	160M	IE3	-	19,1	91,4	0,91	7,9
	4	15	160L	IE3	-	25,6	92,1	0,92	7,8
100-315	4	11	160M	IE3	-	19,1	91,4	0,91	7,9
	4	15	160L	IE3	-	25,6	92,1	0,92	7,8
	4	18,5	180M	IE3	-	33,2	92,6	0,87	7,8
	4	22	180L	IE3	-	38,4	93,0	0,89	7,5
	4	30	200L	IE3	-	52,6	93,6	0,88	7,9
100-400	4	15	160L	IE3	-	25,6	92,1	0,92	7,8
	4	18,5	180M	IE3	-	33,2	92,6	0,87	7,8
	4	22	180L	IE3	-	38,4	93,0	0,89	7,5
	4	30	200L	IE3	-	52,6	93,6	0,88	7,9
	4	37	225S	IE3	-	71,1	93,9	0,80	6,7
	4	45	225M	IE3	-	86,2	94,2	0,80	7,0

ДАННЫЕ ЭЛЕКТРОДВИГАТЕЛЯ 1450 мин⁻¹

Модель	Полюса	кВт	МЕС	эффективность	In A 400 В	%эф.	КМ (cos.f)	Is/In (400 В)
125-200	4	7,5	132M	IE3	13,9	90,6	0,86	8,3
	4	11	160M	IE3	19,1	91,4	0,91	7,9
	4	15	160L	IE3	25,6	92,1	0,92	7,8
125-250	4	7,5	132M	IE3	13,9	90,6	0,86	8,3
	4	11	160M	IE3	19,1	91,4	0,91	7,9
	4	15	160L	IE3	25,6	92,1	0,92	7,8
	4	18,5	180M	IE3	33,2	92,6	0,87	7,8
	4	22	180L	IE3	38,4	93,0	0,89	7,5
	4	30	200L	IE3	52,6	93,6	0,88	7,9
125-315	4	15	160L	IE3	25,6	92,1	0,92	7,8
	4	18,5	180M	IE3	33,2	92,6	0,87	7,8
	4	22	180L	IE3	38,4	93,0	0,89	7,5
	4	30	200L	IE3	52,6	93,6	0,88	7,9
	4	37	225S	IE3	71,1	93,9	0,80	6,7
	4	45	225M	IE3	86,2	94,2	0,80	7,0
125-400	4	30	200L	IE3	52,6	93,6	0,88	7,9
	4	37	225S	IE3	71,1	93,9	0,80	6,7
	4	45	225M	IE3	86,2	94,2	0,80	7,0
	4	55	250M	IE3	95,4	94,6	0,88	7,4
	4	75	280S	IE3	125,0	95,0	0,91	7,5
125-500	4	37	225S	IE3	71,1	93,9	0,80	6,7
	4	45	225M	IE3	86,2	94,2	0,80	7,0
	4	55	250M	IE3	95,4	94,6	0,88	7,4
	4	75	280S	IE3	125,0	95,0	0,91	7,5
	4	90	280M	IE3	148,0	95,2	0,92	7,7
150-200	4	7,5	132M	IE3	13,9	90,6	0,86	8,3
	4	11	160M	IE3	19,1	91,4	0,91	7,9
	4	15	160L	IE3	25,6	92,1	0,92	7,8
	4	18,5	180M	IE3	33,2	92,6	0,87	7,8
150-250	4	15	160L	IE3	25,6	92,1	0,92	7,8
	4	18,5	180M	IE3	33,2	92,6	0,87	7,8
	4	22	180L	IE3	38,4	93,0	0,89	7,5
	4	30	200L	IE3	52,6	93,6	0,88	7,9
	4	37	225S	IE3	71,1	93,9	0,80	6,7
150-315	4	18,5	180M	IE3	33,2	92,6	0,87	7,8
	4	22	180L	IE3	38,4	93,0	0,89	7,5
	4	30	200L	IE3	52,6	93,6	0,88	7,9
	4	37	225S	IE3	71,1	93,9	0,80	6,7
	4	45	225M	IE3	86,2	94,2	0,80	7,0
	4	55	250M	IE3	95,4	94,6	0,88	7,4
	4	75	280S	IE3	125,0	95,0	0,91	7,5
150-400	4	45	225M	IE3	86,2	94,2	0,80	7,0
	4	55	250M	IE3	95,4	94,6	0,88	7,4
	4	75	280S	IE3	125,0	95,0	0,91	7,5
	4	90	280M	IE3	148,0	95,2	0,92	7,7
	4	75	280S	IE3	125,0	95,0	0,91	7,5
150-500	4	90	280M	IE3	148,0	95,2	0,92	7,7
	4	110	315S	IE3	185,0	95,4	0,90	7,8
	4	132	315M	IE3	219,0	95,6	0,91	7,8
	4	160	315L	IE3	265,0	95,8	0,91	7,9
	4	75	280S	IE3	125,0	95,0	0,91	7,5
200-400	4	90	280M	IE3	148,0	95,2	0,92	7,7
	4	110	315S	IE3	185,0	95,4	0,90	7,8
	4	132	315M	IE3	219,0	95,6	0,91	7,8
	4	160	315L	IE3	265,0	95,8	0,91	7,9
	4	200	315L	IE3	334,0	96,0	0,90	7,7
	4	160	315L	IE3	265,0	95,8	0,91	7,9
200-500	4	200	315L	IE3	334,0	96,0	0,90	7,7
	4	250	355L	IE3	422,0	96,0	0,89	7,9
	4	315	355L	IE3	526,0	96,0	0,90	7,8
	4	355	355L	IE3	622,0	95,8	0,86	6,9

ДАННЫЕ ОБ УРОВНЯХ ШУМА

Мощность электродвигателя	МЕС	50 Гц	
		2900 мин ⁻¹ (2 полюса)	1450 мин ⁻¹ (4 полюса)
Общий уровень звукового давления дБ(А)			
0,37	71	56	44
0,55	80	59	44
0,75	80	59	44
1,1	90	62	49
1,5	90	62	49
2,2	100	67	53
3	100	67	53
4	112	64	56
5,5	132	67	56
7,5	132	67	56
11	160	75	67
15	160	75	67
18,5	180	75	67
22	180	75	67
30	200	75	70
37	225	75	70
45	225	75	70
55	250	77	70
75	280	78	73
90	280	78	73
110	315	80	77
132	315	80	77
160	315	80	77
200	315	80	77
250	355	86	84
315	355	86	84
355	355	86	84

ТАБЛИЦА ВЗАИМОЗАМЕНЯЕМОСТИ

Модель	Вал №	Рабочее колесо	Шариковый подшипник	Отражатель	Кольцо для защиты рабочего колеса от износа (передняя сторона)	Кольцо для защиты рабочего колеса от износа (задняя сторона)	Уплотнительное кольцо (для корпуса)	Версия с механическим уплотнением	Версия с сальниковым уплотнением		
									Вал Втулка	Втулка Прокладка	Сальниковое уплотнение
GS 32-125.1	230	Зависит от конкретной модели	A	A	A	A	A	A	A	A	A
GS 32-125	230		A	A	A	A	A	A	A	A	A
GS 32-160.1	230		A	A	A	A	A	A	A	A	A
GS 32-160	230		A	A	A	A	A	A	A	A	A
GS 32-200.1	230		A	A	A	A	B	A	A	A	A
GS 32-200	230		A	A	A	A	B	A	A	A	A
GS 32-250	230		A	A	A	A	C	A	A	A	A
GS 40-125	230		A	A	B	B	A	A	A	A	A
GS 40-160	230		A	A	B	B	A	A	A	A	A
GS 40-200	230		A	A	B	B	B	A	A	A	A
GS 40-250	230		A	A	B	B	C	A	A	A	A
GS 40-315	240		B	B	C	C	D	B	B	B	B
GS 50-125	230		A	A	C	C	A	A	A	A	A
GS 50-160	230		A	A	C	C	A	A	A	A	A
GS 50-200	230		A	A	C	C	B	A	A	A	A
GS 50-250	230		A	A	C	C	C	A	A	A	A
GS 50-315	240		B	B	D	D	D	B	B	B	B
GS 65-125	230		A	A	D	D	A	A	A	A	A
GS 65-160	230		A	A	D	D	A	A	A	A	A
GS 65-200	230		A	A	D	D	B	A	A	A	A
GS 65-250	240		B	B	D	D	C	B	B	B	B
GS 65-315	240		B	B	E	E	D	B	B	B	B
GS 80-160	230		A	A	E	E	A	A	A	A	A
GS 80-200	240		B	B	E	E	B	B	B	B	B
GS 80-250	240		B	B	F	F	C	B	B	B	B
GS 80-315	240		B	B	F	F	D	B	B	B	B
GS 80-315L	250		C	C	F	F	D	C	C	C	C
GS 80-400	250		C	C	F	F	E	C	C	C	C
GS 100-160	240		B	B	F	G	A	B	B	B	B
GS 100-200	240		B	B	H	H	B	B	B	B	B
GS 100-250	240		B	B	H	H	C	B	B	B	B
GS 100-315	240		B	B	H	I	D	B	B	B	B
GS 100-315L	250		C	C	H	I	D	C	C	C	C
GS 100-400	250		C	C	J	J	E	C	C	C	C
GS 125-200	240		B	B	J	H	B	B	B	B	B
GS 125-250	240		B	B	K	J	C	B	B	B	B
GS 125-250L	250		C	C	K	K	C	C	C	C	C
GS 125-315	250		C	C	L	K	D	C	C	C	C
GS 125-400	250		C	C	L	L	E	C	C	C	C
GS 125-500	260		D	D	M	M	F	D	D	D	D
GS 150-200	240	B	B	K	I	B	B	B	B	B	
GS 150-250	250	C	C	N	N	C	C	C	C	C	
GS 150-315	250	C	C	N	N	D	C	C	C	C	
GS 150-400	250	C	C	O	O	E	C	C	C	C	
GS 150-500	270	E	E	P	P	F	E	E	E	E	
GS 200-400	270	E	E	Q	Q	E	E	E	E	E	
GS 200-500	280	F	F	Q	Q	F	F	F	F	F	

Материалы всех компонентов указаны в разделе «Материалы конструкции».

Одна и та же литера в одном и том же вертикальном столбце означает, что компонент является взаимозаменяемым.



Japanese Technology since 1912

www.ebara-europe.com



EBARA Pumps Europe S.p.A.

Via Torri di Confine 2/1 int. C
36053 Gambellara (Vicenza), Italia
Tel.: +39 0444 706811
Fax: +39 0444 405811
ebara_pumps@ebaraeurope.com
www.ebaraeurope.com

EBARA Corporation

11-1, Haneda Asahi-cho, Ohta-ku,
Tokyo 144-8510
Japan
Tel.: +81 3 6275 7598
Fax: +81 3 5736 3193
www.ebara.com

